

形名

TYE4-2D (24時間)

TYE4-2WD (週間)

特長

基本的特長はP9をご覧ください。

- 独立2回路出力
2回路の出力は独立形で、1台で2種類の制御が可能です。
TYE4-2D 2回路とも24時間制御。うち1回路で、パルス出力、サイクル制御が可能
TYE4-2WD 2回路とも24時間制御
- パルス出力やサイクル制御(繰り返し制御)が可能(TYE-2D)
ON設定時刻から1~90秒間の任意の時間だけ、ONにできるパルス出力機能や、ON時間帯において任意に設定したサイクル(ON時間、OFF時間各1~90分間)で繰り返し制御が可能ですので、幅広い用途に使用できます。
- 自動復帰機能
運転モード以外のモードにおいて3分間以上スイッチ操作を行わなかった場合は、自動的に運転モードに戻りますので、モード切替忘れ等による誤操作防止にも役立ちます。

仕様

形名	TYE4-2D	TYE4-2WD
制御種類	24時間制御	
制御周期	24時間	週間
定格電圧	AC100-200V共用(AC80~240V)	
周波数	50/60Hz共用	
消費電力	AC200V、60Hz時 3.5VA以下(1W以下)	
時刻表示	24時間制(0時00分~23時59分)	
時刻精度	月差±15秒以内(周囲温度25℃において)	
動作数	2回路合計最大20動作 (「入」「切」組合せ)	各可変パターンごとに最大10動作 (「入」「切」組合せ)
カレンダー・時計	曜日、時、分	
設定単位	1分(サイクル1~90分、パルス1~90秒)	1分
最小設定間隔	1分	1分
パルス出力	有(1~90秒)	—
サイクル制御	有(ON、OFF時間各1~90分)	—
出力回路数	2回路(無電圧C接点)	
出力方式	単極単投 ×2 別回路(無電圧)	
接点容量	抵抗負荷	AC250V 5A以下 DC30V 5A以下
	誘導負荷	AC250V 2A以内(COSφ=0.4以上) DC30V 2A以内(L/R=7ms)
停電補償	累計停電期間 5年間	
使用温度範囲	-10℃~+50℃	
使用湿度範囲	35~85%以下(結露、氷結しないこと)	
質量	約200g	
外形寸法	50(W)×100(H)×75(D)	
取付方法	協約取付・IECレール取付・ねじ取付共用	
標準価格(外税)	16,100円	18,000円

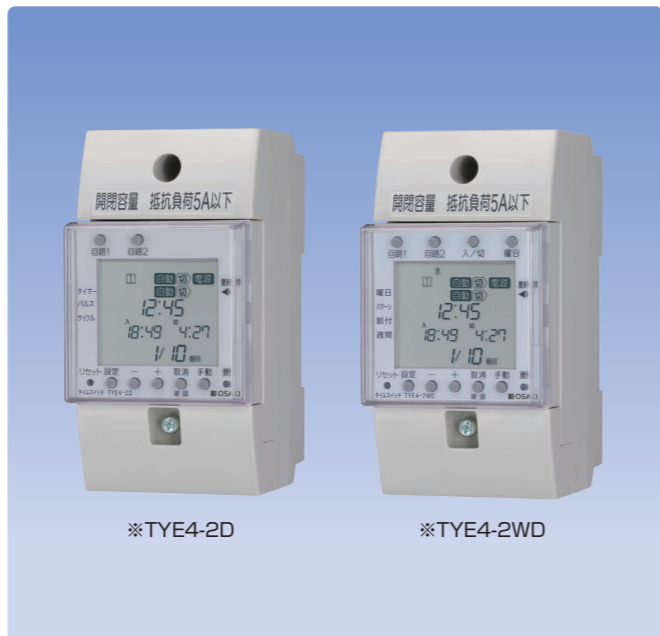

※TYE4-2D

※TYE4-2WD

各部の名称

TYE4-2WD

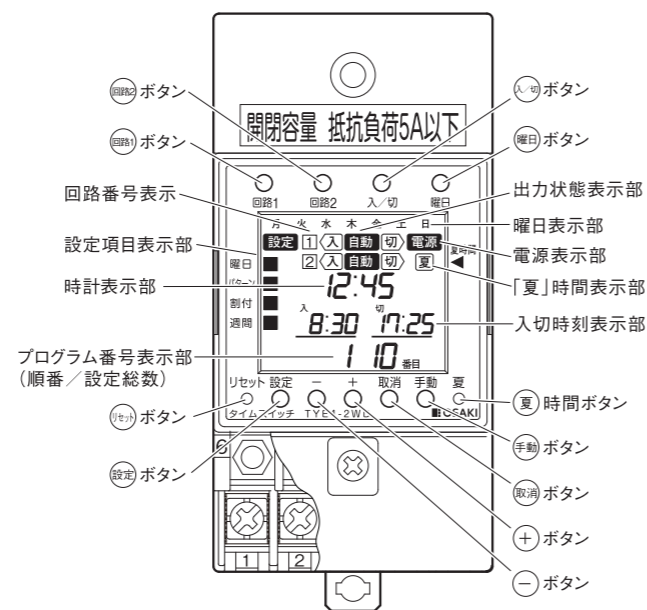

制御方法

【TYE4-2D】

■24時間制御

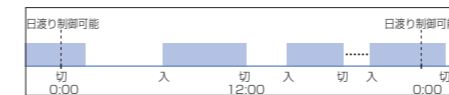

各回路にプログラムを設定します。
2回路合計で最大20動作設定できます。

■サイクル制御(繰り返し制御)

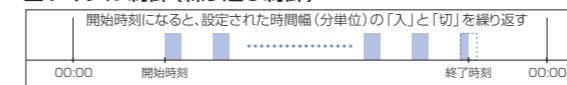

開始時刻と終了時刻を設定します。
入(ON)時間、切(OFF)時間の長さは、1分単位で設定できます。
(最大90分)

■パルス出力



パルス幅は、1秒単位で設定できます。(最大90秒)

回路1	回路2
24時間制御	24時間制御
	サイクル制御
	パルス出力

【TYE4-2WD】

■24時間制御

曜日	日	月	火	水	木	金	土
制御種類	ON	ON	ON	ON	ON	OFF	ON
パターン番号	OFF	P1	P2	ON	P3	P1	P4

OFFパターン(OFF)…全日OFF
パターン1(P1)…「ON」「OFF」プログラム設定
…
パターン5(P5)…「ON」「OFF」プログラム設定
ONパターン(ON)…全日ON

これらのパターンを曜日ごとに割り振ります。祝日で全日OFFにしたいときなどは、その日の制御を休止させることができます。(上の例では金曜日)(毎週全日OFFにしたいときは、最初からその曜日に「OFF」のパターンを割り振ります。)

端子配置図

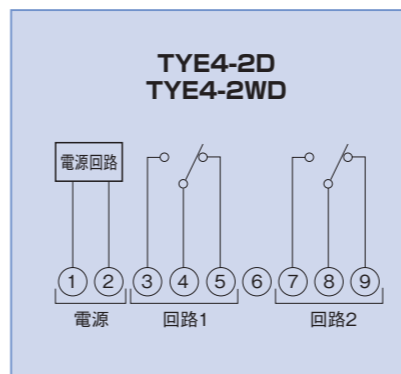

外形寸法図

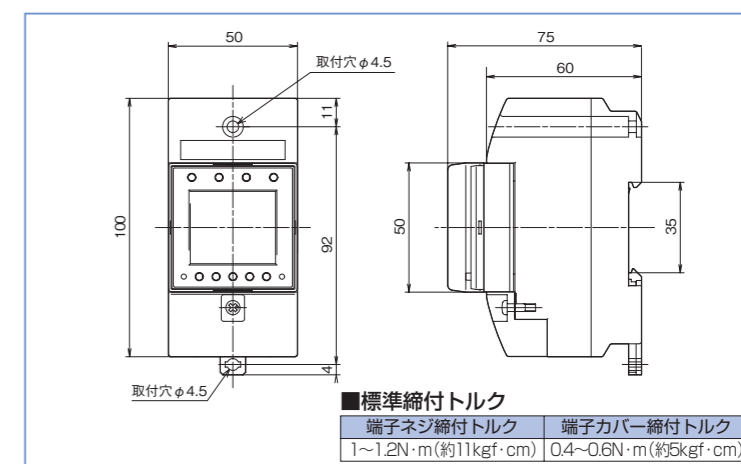

■標準締付トルク

端子ネジ締付トルク	端子カバー締付トルク
1~1.2N・m(約11kgf・cm)	0.4~0.6N・m(約5kgf・cm)

取付方法

1. 協約ブレーカ取付爪(板)による取付

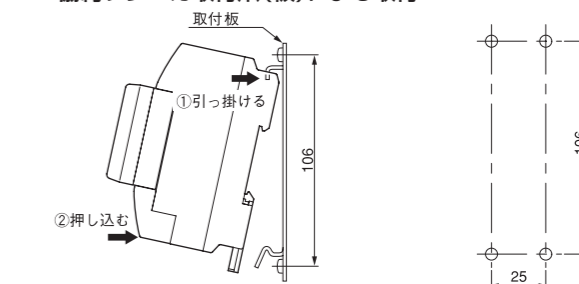

2. IECレール取付(35mm幅)

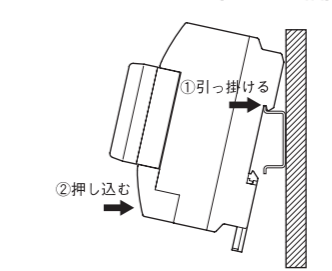

3. ねじ取付

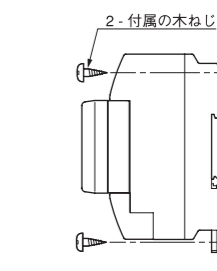

接続例

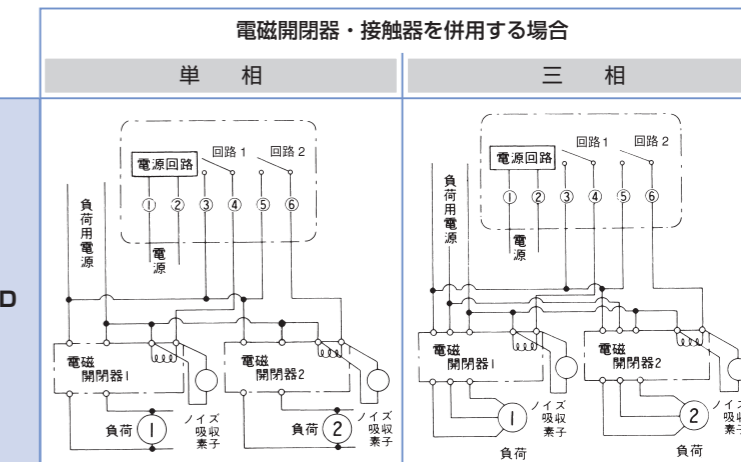

注) 抵抗負荷以外の負荷を制御する場合にはタイムスイッチの誤動作・破壊を防止するために、電磁開閉器をご使用のうえ、ノイズ吸収素子を接続してください。
例:日通工 エレクトロニクス(株)製 CR2B104C121(125V定格) CR2E104C121(250V定格)、岡谷電機産業(株)製 S-1201(150V定格)XE-1201(250V定格)