



普通電力量計(屋内耐候形)

各部の名称

- 機械式より大幅にコンパクトで軽量になり、電源接続方向に対応した端子構造で施工が容易です。
- パルス発信装置付・カレントループ通信機能付と充実のラインアップです。

～パルス発信装置付・カレントループ通信機能付の場合～

〈 単 独 計 器 〉

- 発信パルス設定ボタン
(2箇所)
● パルス定数および
パルス幅を設定*1

- LCD表示設定ボタン
● 表示の方向を設定

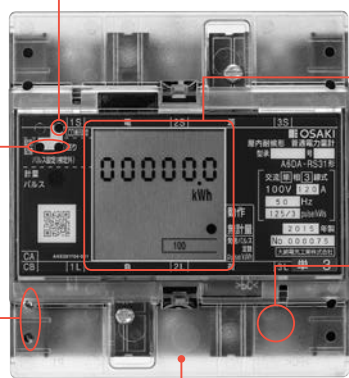

- LCD表示部
● 《電力量》《電圧異常》
《状態(動作、無計量)》
《パルス定数*2》
《逆潮流》の表示アリ

- 接続端子(6箇所)
● 電源および負荷を接続
(単相2線式は4箇所)

端子カバー

- 発信装置付:発信パルス端子
通信機能付:カレントループ通信端子

*1: カレントループ通信機能付計器の場合はボタン操作は無効となります。
*2: パルス発信装置付計器のみ表示されます。

〈 変 成 器 付 計 器 〉

- 発信装置付:発信パルス端子
通信機能付:カレントループ通信端子

- 乗率および変成比定数
設定ボタン(2箇所)
● 乗率および変成比定数を設定

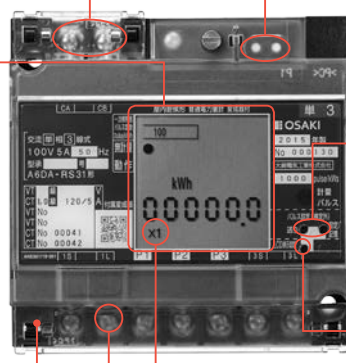

- 発信パルス
設定ボタン
(2箇所)
● パルス定数および
パルス幅を設定*1

- LCD表示設定
ボタン
● 表示の方向を設定

- 接続端子(7箇所)
● 電源および負荷を接続
(単相2線式は4箇所)

乗率表示位置

タイプ別	装置記号	特長
全タイプ共通	—	<ul style="list-style-type: none"> ● 全て検定取得が可能です。 ● 計量値表示は、LCD表示設定ボタンにより4方向に切り替え可能です。 ● 自動検針システムによる課金用途だけでなく、省エネルギー対策に最適です。 ● プレーカーと直結可能な端子高さ24mm、発信(通信)端子の片側配置、IECレーン*3や協約プレーカー用取付板*3の標準採用で施工性向上を実現しました。
カレントループ通信機能付*4	N2	<ul style="list-style-type: none"> ● 30分値を44日分記録します。 ● カレントループ通信により電力量計指示値の出力が可能です。

*3: 定格電流250A計器は適用外となります。
*4: 上位システムとの構築が必要となります。

普通電力量計(屋内耐候形)

機種一覧・新旧比較一覧表

機種一覧

パルス発信装置付(屋内耐候形)

相線式	形名	タイプ	定格電圧(V)	定格電流(A)	ページ
単相2線式	A5DA-RS31	標準品、BLタイプ*	100、200、240	30	20
		標準品		/110、100、200、240	
単相3線式	A6DA-RS31	標準品、BLタイプ*	100	30	21
		標準品		/5	
三相3線式	A7DA-RS31	標準品、BLタイプ*	100、200	120	22
		標準品		/110、100、200	

カレントループ通信機能付(屋内耐候形)

相線式	形名	タイプ	定格電圧(V)	定格電流(A)	ページ
単相2線式	A5DA-RN2	標準品、BLタイプ*	100、200、240	30	20
		標準品		/110、100、200、240	
単相3線式	A6DA-RN2	標準品、BLタイプ*	100	30	21
		標準品		/5	
三相3線式	A7DA-RN2	標準品、BLタイプ*	100、200	120	22
		標準品		/110、100、200	

新旧比較一覧表

タイプ別	相線式	形名		
		現行形	旧形	
パルス 発信装置付	単相2線式	A5DA-RS31	A5CA-S31R	A5AA-S31R
	単相3線式	A6DA-RS31	A6CA-S31R	A6AA-S31R
	三相3線式	A7DA-RS31	A7CA-S31R	A7AA-S31R
カレントループ 通信機能付	単相2線式	A5DA-RN2	A5CA-R	
	単相3線式	A6DA-RN2	A6CA-R	
	三相3線式	A7DA-RN2	A7CA-R	

注)RS-485通信機能付計器に関しましては現行品が初回モデルの為、新旧比較一覧表には記載しておりません。

(2023年3月現在)

普通電力量計(屋内耐候形)

普通級:单相2線式

形名

A5DA-RS31 (パルス発信装置付)

A5DA-RN2 (カレントループ通信機能付)



仕様

相線式	单相2線式				
形名	A5DA-RS31		A5DA-RN2		
タイプ	標準品、(BLタイプ ^{*1})		標準品	標準品、(BLタイプ ^{*1})	
取付・接続方式	表面取付・表面接続				
定格電圧(V)	100、200、240		/110、100 200、240	100、200、240	
定格電流(A)	30	120	/5	30	120
定格周波数(Hz)	50、60 ^{*2}				
質量(kg)	0.4		0.3	0.4	
型式承認番号(第~号)	4125	4127	4122	4125-1	4127-1
付属装置	端子カバー 標準装備				

※1: 下側電源タイプ(BLタイプ)については受注生産品です。

※2: 未検定品は50/60Hz共用です。

パルス出力仕様

装置記号	出力方式	線式の別	交直の別	極性の別	パルス電圧(V)	パルス電流(mA)	パルス容量	オン抵抗(Ω)	
S31	発信パルス C _A -C _B 無電圧無接点(フォトモスリレー) (a接点)	2線	交直	無	175DC or 120AC 以下	100DC or 70AC 以下	10VA以下	50以下	
パルス出力	30A 120A	パルス幅	120、240、520、820、1020msecより選択 ^{*3}						
		パルス定数	1/10、1、10、100pulse/kWhより選択 ^{*3}						
	/5A	相線式	单相2線式		单相3線式	三相3線式			
		定格電圧(V)	/110、100	200、240	100	/110、100	200		
		パルス幅	10 ⁿ	120、240、520、820、1020msecより選択 ^{*3}					
			固有	240msec					
パルス定数 ^{*4} (pulse/kWh)	10 ⁿ	1/10/乗率、1/乗率、10/乗率、100/乗率 pulse/kWhより選択 ^{*3}							
	固有	4000	2000	2000	2000	1000			

※3: 取り付け後でも、10べき倍の場合パルス幅・パルス定数を発信パルス設定ボタンより変更できます。なお、パルス幅・パルス定数では選択できない組み合わせがあります。

※4: 10べき倍、または固有パルスのどちらかの選択になります。なお、取り付け後でも発信パルス設定ボタンより変更できます。

通信仕様

装置記号	通信インターフェース	伝送速度	通信方式	同期方式	通信コード	キャラクタ構成				通信項目
						スタートビット	データビット	パリティビット	ストップビット	
N2	カレントループ	1200bps	半二重	調歩同期	JISX0201 (ローマ字用 JIS7単位符号)	1ビット	7ビット	1ビット (偶数)	1ビット	有効電力量 (順潮流/逆潮流) 瞬時有効電力、力率、電流、 電圧、30分値

■ 外形寸法図 についてはP.23・24を、接続図 についてはP.25を、負担一覧表 についてはP.39・40をそれぞれご参照ください。

普通電力量計（屋内耐候形）

普通級：单相3線式

形名

A6DA-RS31（パルス発信装置付）

A6DA-RN2（カレントループ通信機能付）

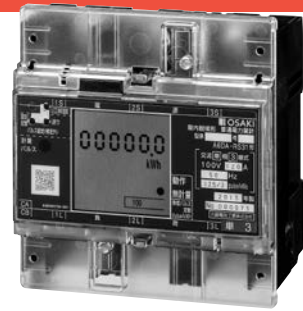

仕様

相線式	单相3線式							
形名	A6DA-RS31				A6DA-RN2			
タイプ	標準品、(BLタイプ ^{*1})		標準品		標準品、(BLタイプ ^{*1})		標準品	
取付・接続方式	表面取付・表面接続							
定格電圧(V)	100							
定格電流(A)	30	120	250	/5	30	120	250	/5
定格周波数(Hz)	50、60 ^{*2}							
質量(kg)	0.5		0.8		0.3		0.5	
型式承認番号(第~号)	4129	4131	4118	4123	4129-1	4131-1	4118-1	4123-1
付属装置	端子カバー		標準装備					

※1: 下側電源タイプ(BLタイプ)については受注生産品です。

※2: 未検定品は50/60Hz共用です。

パルス出力仕様

装置記号	出力方式	線式の別	交直の別	極性の別	パルス電圧(V)	パルス電流(mA)	パルス容量	オン抵抗(Ω)	
S31	発信パルス C _A -C _B 無電圧無接点(フォトモスリレー) (a接点)	2線	交直	無	175DC or 120AC 以下	100DC or 70AC 以下	10VA以下	50以下	
パルス出力	30A 120A 250A	パルス幅		120、240、520、820、1020msecより選択 ^{*3}					
		パルス定数		1/10、1、10、100pulse/kWhより選択 ^{*3}					
	/5A	相線式		单相2線式		单相3線式		三相3線式	
		定格電圧(V)		/110、100		200、240		100	
		パルス幅	10 ⁿ	120、240、520、820、1020msecより選択 ^{*3}					
			固有	240msec					
パルス定数 ^{*4} (pulse/kWh)	10 ⁿ	1/10/乗率、1/乗率、10/乗率、100/乗率 pulse/kWhより選択 ^{*3}							
	固有	4000	2000	2000	2000	1000			

※3: 取り付け後でも、10べき倍の場合パルス幅・パルス定数を発信パルス設定ボタンより変更できます。なお、パルス幅・パルス定数では選択できない組み合わせがあります。

※4: 10べき倍、または固有パルスのどちらかの選択になります。なお、取り付け後でも発信パルス設定ボタンより変更できます。

通信仕様

装置記号	通信インターフェース	伝送速度	通信方式	同期方式	通信コード	キャラクタ構成				通信項目
						スタートビット	データビット	パリティビット	ストップビット	
N2	カレントループ	1200bps	半二重	調歩同期	JISX0201 (ローマ字用 JIS7単位符号)	1ビット	7ビット	1ビット (偶数)	1ビット	有効電力量 (順潮流/逆潮流) 瞬時有効電力、力率、電流、 電圧、30分値

■ 外形寸法図 についてはP.23・24を、接続図 についてはP.26を、負担一覧表 についてはP.39・40をそれぞれご参照ください。

普通電力量計 (屋内耐候形)

普通級:三相3線式

形名

A7DA-RS31 (パルス発信装置付)

A7DA-RN2 (カレントループ通信機能付)



仕様

相線式	三相3線式							
形名	A7DA-RS31				A7DA-RN2			
タイプ	標準品、(BLタイプ*1)			標準品	標準品、(BLタイプ*1)			標準品
取付・接続方式	表面取付・表面接続							
定格電圧 (V)	100、200			/110 100、200	100、200			/110 100、200
定格電流 (A)	30	120	250	/5	30	120	250	/5
定格周波数 (Hz)	50、60*2							
質量 (kg)	0.5		0.8	0.3	0.5		0.8	0.3
型式承認番号(第~号)	4133	4135	4120	4124	4133-1	4135-1	4120-1	4124-1
付属装置	端子カバー 標準装備							

*1: 下側電源タイプ(BLタイプ)については受注生産品です。

*2: 未検定品は50/60Hz共用です。

パルス出力仕様

装置記号	出力方式	線式の別	交直の別	極性の別	パルス電圧 (V)	パルス電流 (mA)	パルス容量	オン抵抗 (Ω)	
S31	発信パルス C_A-C_B 無電圧無接点(フォトモスリレー) (a接点)	2線	交直	無	175DC or 120AC 以下	100DC or 70AC 以下	10VA以下	50以下	
パルス出力	30A 120A 250A	パルス幅	120、240、520、820、1020msecより選択*3						
		パルス定数	1/10、1、10、100pulse/kWhより選択*3						
	/5A	相線式	単相2線式		単相3線式	三相3線式			
		定格電圧 (V)	/110、100	200、240	100	/110、100	200		
		パルス幅	10 ⁿ	120、240、520、820、1020msecより選択*3					
			固有	240msec					
パルス定数*4 (pulse/kWh)	10 ⁿ	1/10/乗率、1/乗率、10/乗率、100/乗率 pulse/kWhより選択*3							
	固有	4000	2000	2000	2000	1000			

*3: 取り付け後でも、10べき倍の場合パルス幅・パルス定数を発信パルス設定ボタンより変更できます。なお、パルス幅・パルス定数では選択できない組み合わせがあります。

*4: 10べき倍、または固有パルスのどちらかの選択になります。なお、取り付け後でも発信パルス設定ボタンより変更できます。

通信仕様

装置記号	通信インターフェース	伝送速度	通信方式	同期方式	通信コード	キャラクタ構成				通信項目
						スタートビット	データビット	パリティビット	ストップビット	
N2	カレントループ	1200bps	半二重	調歩同期	JISX0201 (ローマ字用 JIS7単位符号)	1ビット	7ビット	1ビット (偶数)	1ビット	有効電力量 (順潮流/逆潮流) 瞬時有効電力、力率、電流、 電圧、30分値

■ 外形寸法図 についてはP.23・24を、接続図 についてはP.26を、負担一覧表 についてはP.39・40をそれぞれご参照ください。

普通電力量計(屋内耐候形)

外形寸法図一覧

- A5DA-RS31、A6DA-RS31、A7DA-RS31
- A5DA-RN2、A6DA-RN2、A7DA-RN2

(30A、120A)

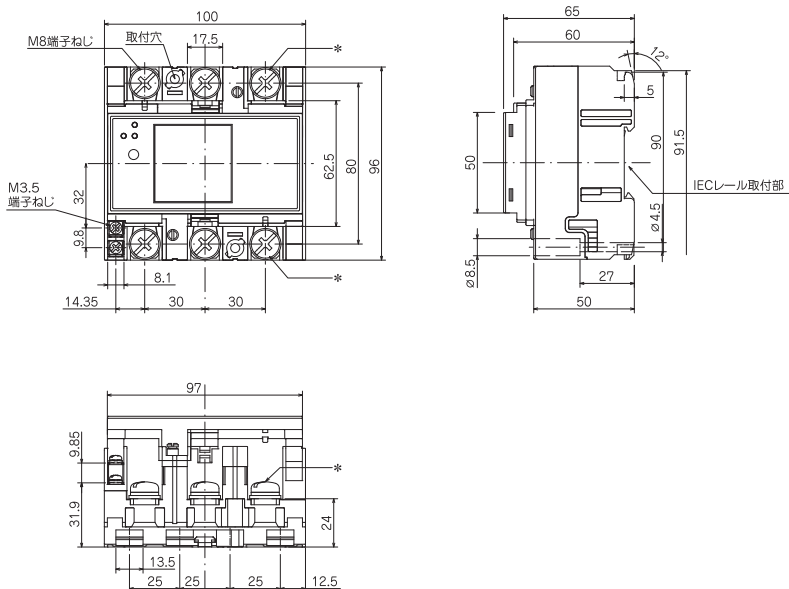

取付寸法

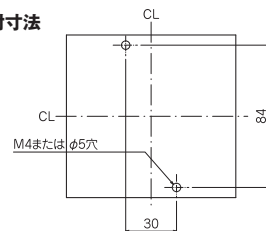

表板穴あけ寸法(表示部開口寸法)

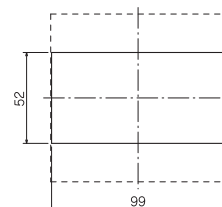

注)・オプション品はP.27をご参照ください。
・単相2線式の場合、*の端子ねじはありません。

(/5A)

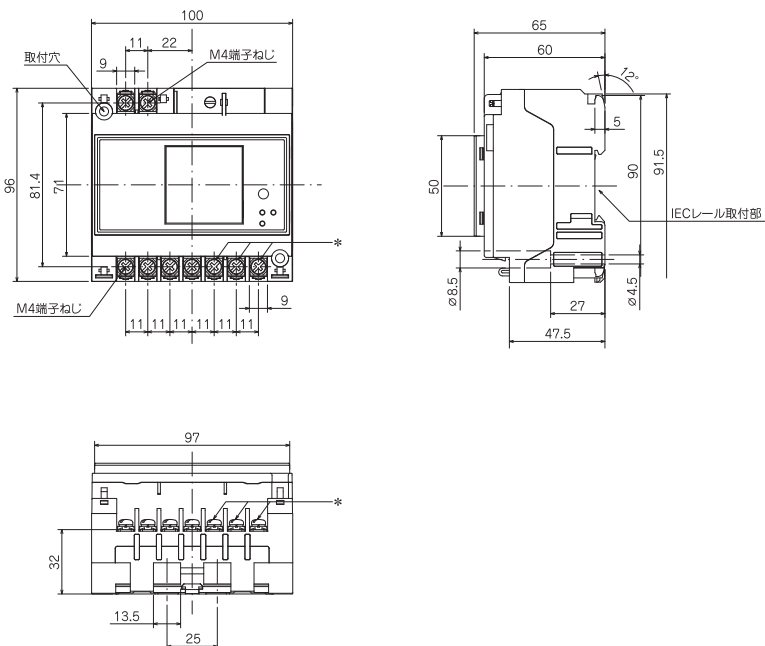

取付寸法

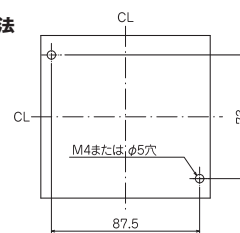

表板穴あけ寸法(表示部開口寸法)

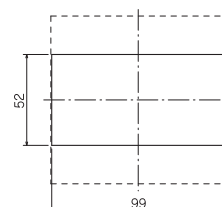

注)・オプション品はP.27をご参照ください。
・単相2線式の場合、*の端子ねじはありません。

普通電力量計 (屋内耐候形)

外形寸法図一覧

- A6DA-RS31、A7DA-RS31
 - A6DA-RN2、A7DA-RN2
- (250A)

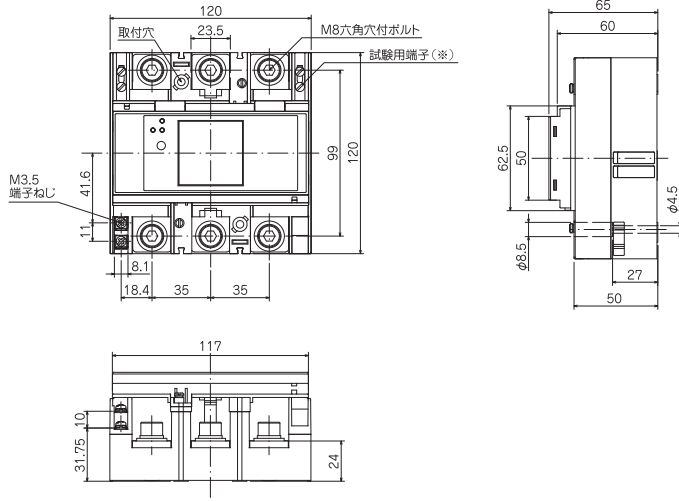

取付寸法

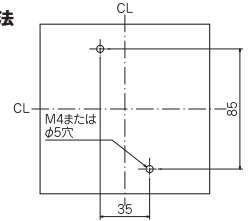

表板穴あけ寸法 (表示部開口寸法)

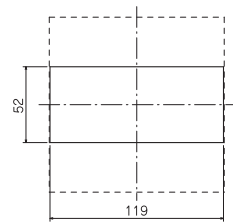

注) オプション品はP.27をご参照ください。

(※) 試験用端子について：絶対におじを緩めないでください。緩めると計量不良の原因となります。(当社にて締め付けた状態で出荷しております)

端子カバー付外形寸法図一覧

- A5DA-RS31、A6DA-RS31、A7DA-RS31
- A5DA-RN2、A6DA-RN2、A7DA-RN2

(30A、120A)

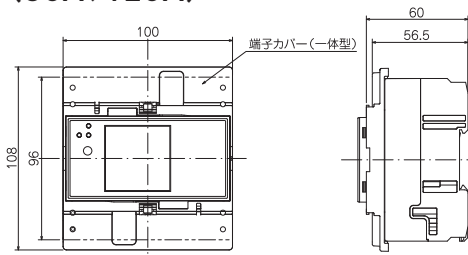

注) オプション品はP.27をご参照ください。

(/5A)

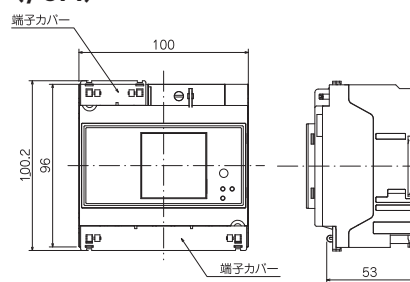

注) オプション品はP.27をご参照ください。

(250A※)

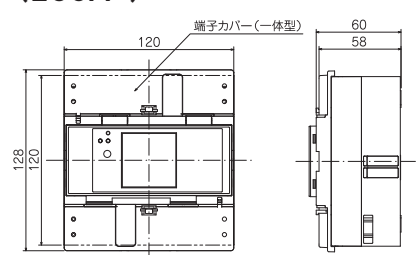

注) オプション品はP.27をご参照ください。
※： 単相2線式に定格電流250Aはありません。

普通電力量計 (屋内耐候形)

接続図一覧

単相2線式の場合

A5DA-RS31 (30A、120A)
A1GA-RLS31 (30A、120A)

標準品 (上側電源接続)

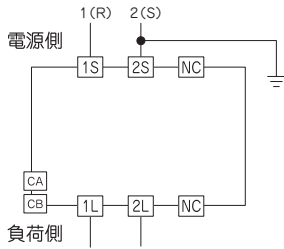

BLタイプ (下側電源接続)

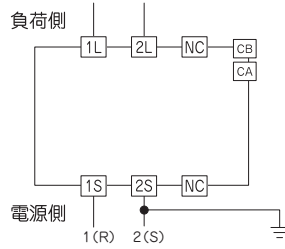

A5DA-RS31(/5A-CT付)
A1GA-RLS31(/5A-CT付)

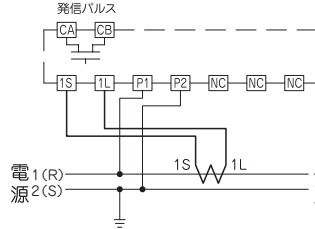

A5DA-RS31(/5A-VT-CT付)
A1GA-RLS31(/5A-VT-CT付)

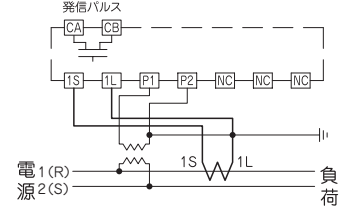

A5DA-RN2 (30A、120A)
A1GA-TLN2 (30A、120A)
A1GA-TLN2r (30A、120A)

標準品 (上側電源接続)

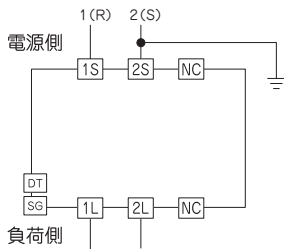

BLタイプ (下側電源接続)

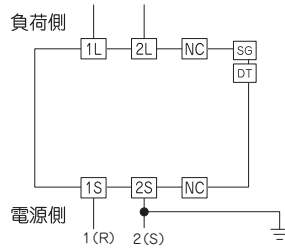

A5DA-RN2(/5A-CT付)
A1GA-TLN2(/5A-CT付)
A1GA-TLN2r(/5A-CT付)

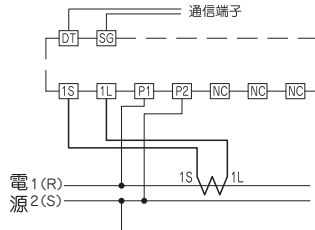

A5DA-RN2(/5A-VT-CT付)
A1GA-TLN2(/5A-VT-CT付)
A1GA-TLN2r(/5A-VT-CT付)

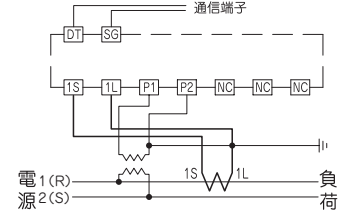

A1GA-TLN1 (30A、120A)
A1GA-TLN1r (30A、120A)
A1GA-TLN11 (30A、120A)
A1GA-TLN11r (30A、120A)

標準品 (上側電源接続)

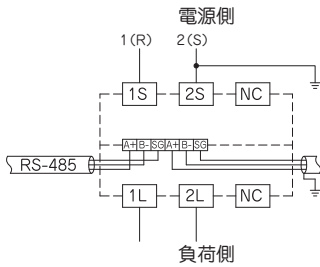

BLタイプ (下側電源接続)

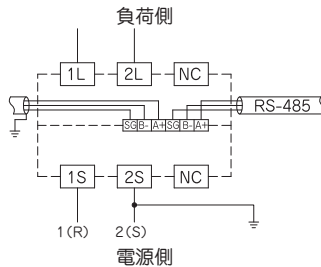

A1GA-TLN1(/5A-CT付)
A1GA-TLN1r(/5A-CT付)
A1GA-TLN11(/5A-CT付)
A1GA-TLN11r(/5A-CT付)

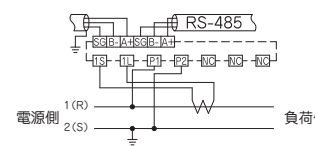

A1GA-TLN1(/5A-VT-CT付)
A1GA-TLN1r(/5A-VT-CT付)
A1GA-TLN11(/5A-VT-CT付)
A1GA-TLN11r(/5A-VT-CT付)

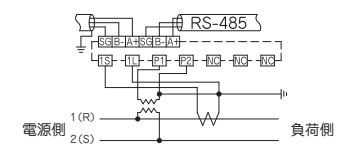

普通電力量計 (屋内耐候形)

接続図一覧

単相3線式、三相3線式の場合

A6DA-RS31 (30A、120A、250A)
 A7DA-RS31 (30A、120A、250A)
 A2GA-RLS31 (30A、120A、250A)
 A3GA-RLS31 (30A、120A、250A)

標準品 (上側電源接続)

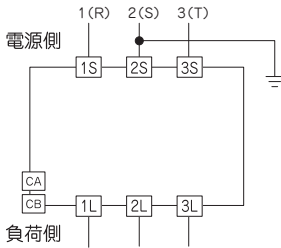

BLタイプ (下側電源接続)

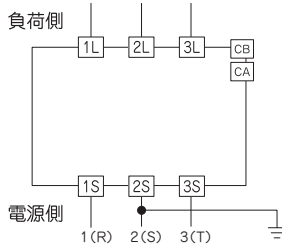

A6DA-RS31(/5A-CT付)
 A7DA-RS31(/5A-CT付)
 A2GA-RLS31(/5A-CT付)
 A3GA-RLS31(/5A-CT付)

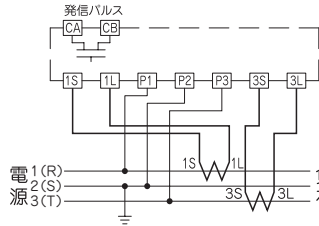

A7DA-RS31(/5A-VT-CT付)
 A3GA-RLS31(/5A-VT-CT付)

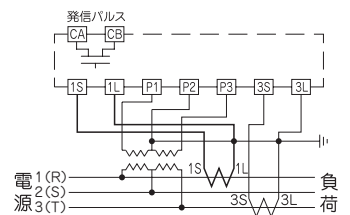

A6DA-RN2 (30A、120A、250A)
 A7DA-RN2 (30A、120A、250A)
 A2GA-TLN2 (30A、120A、250A)
 A2GA-TLN2r (30A、120A、250A)
 A3GA-TLN2 (30A、120A、250A)
 A3GA-TLN2r (30A、120A、250A)

標準品 (上側電源接続)

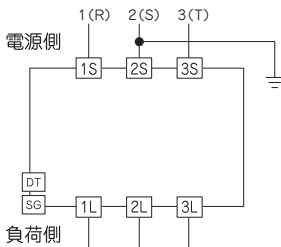

BLタイプ (下側電源接続)

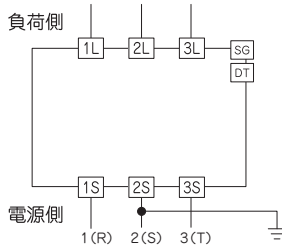

A6DA-RN2(/5A-CT付)
 A7DA-RN2(/5A-CT付)
 A2GA-TLN2(/5A-CT付)
 A2GA-TLN2r(/5A-CT付)
 A3GA-TLN2(/5A-CT付)
 A3GA-TLN2r(/5A-CT付)

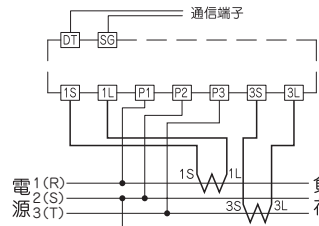

A7DA-RN2(/5A-VT-CT付)
 A3GA-TLN2(/5A-VT-CT付)
 A3GA-TLN2r(/5A-VT-CT付)

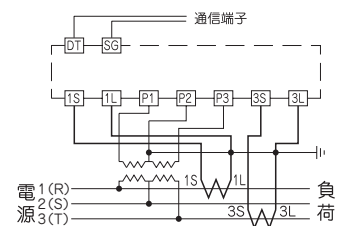

A2GA-TLN1 (30A、120A、250A)
 A2GA-TLN1r (30A、120A、250A)
 A2GA-TLN11 (30A、120A、250A)
 A2GA-TLN11r (30A、120A、250A)
 A3GA-TLN1 (30A、120A、250A)
 A3GA-TLN1r (30A、120A、250A)
 A3GA-TLN11 (30A、120A、250A)
 A3GA-TLN11r (30A、120A、250A)

標準品 (上側電源接続)

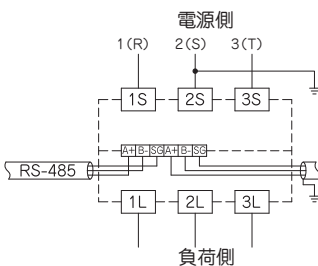

BLタイプ (下側電源接続)

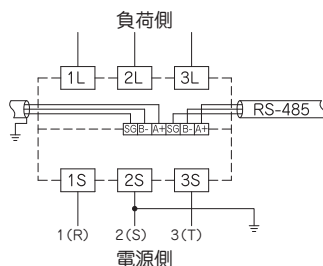

A2GA-TLN1(/5A-CT付)
 A2GA-TLN1r(/5A-CT付)
 A2GA-TLN11(/5A-CT付)
 A2GA-TLN11r(/5A-CT付)
 A3GA-TLN1(/5A-CT付)
 A3GA-TLN1r(/5A-CT付)
 A3GA-TLN11(/5A-CT付)
 A3GA-TLN11r(/5A-CT付)

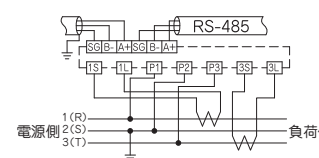

A3GA-TLN1(/5A-VT-CT付)
 A3GA-TLN1r(/5A-VT-CT付)
 A3GA-TLN11(/5A-VT-CT付)
 A3GA-TLN11r(/5A-VT-CT付)
 AP3GA-TLN1(/5A-VT-CT付)
 AP3GA-TLN1r(/5A-VT-CT付)
 AP3GA-TLN11(/5A-VT-CT付)
 AP3GA-TLN11r(/5A-VT-CT付)

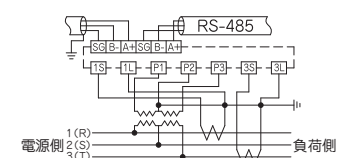

普通電力量計(屋内耐候形)

オプション品

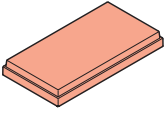
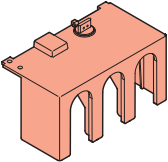
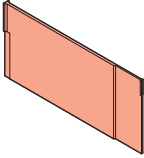
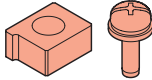
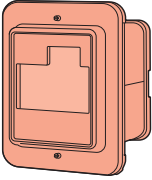
品名		表示部カバー	ロング端子カバー	絶縁バリヤ	端子台スペーサ	埋込形オプションケース
外観						
適用機種	形名	定格電流				
	A5DA-RS31 A6DA-RS31 A7DA-RS31	30A	○	○	-	○
	A1GA-RLS31 A2GA-RLS31 A3GA-RLS31	120A	○	○	-	○
	A6DA-RS31 A7DA-RS31 A2GA-RLS31 A3GA-RLS31	250A	○	○	○	-
	A5DA-RN2 A6DA-RN2 A7DA-RN2	30A	○	○	-	○
	A1GA-TLN2 A2GA-TLN2 A3GA-TLN2	120A	○	○	-	○
	A1GA-TLN2r A2GA-TLN2r A3GA-TLN2r	15A	○	-	-	○
	A6DA-RN2 A7DA-RN2 A2GA-TLN2 A3GA-TLN2 A2GA-TLN2r A3GA-TLN2r	250A	○	○	○	-
	A1GA-TLN1 A2GA-TLN1 A3GA-TLN1	30A	○	○	-	○
	A1GA-TLN1r A2GA-TLN1r A3GA-TLN1r	120A	○	○	-	○
	A1GA-TLN11 A2GA-TLN11 A3GA-TLN11	15A	○	-	-	-
	A1GA-TLN11r A2GA-TLN11r A3GA-TLN11r	15A	○	-	-	-
	AP3GA-TLN1 AP3GA-TLN11 AP3GA-TLN1r AP3GA-TLN11r	15A	○	-	-	-
	A2GA-TLN1 A3GA-TLN1 A2GA-TLN1r A3GA-TLN1r A2GA-TLN11 A3GA-TLN11 A2GA-TLN11r A3GA-TLN11r	250A	○	○ RS-485専用	○	-

普通電力量計 (屋内耐候形)

オプション品

取り付け後の寸法 全コンパクトEM共通

表示部カバー

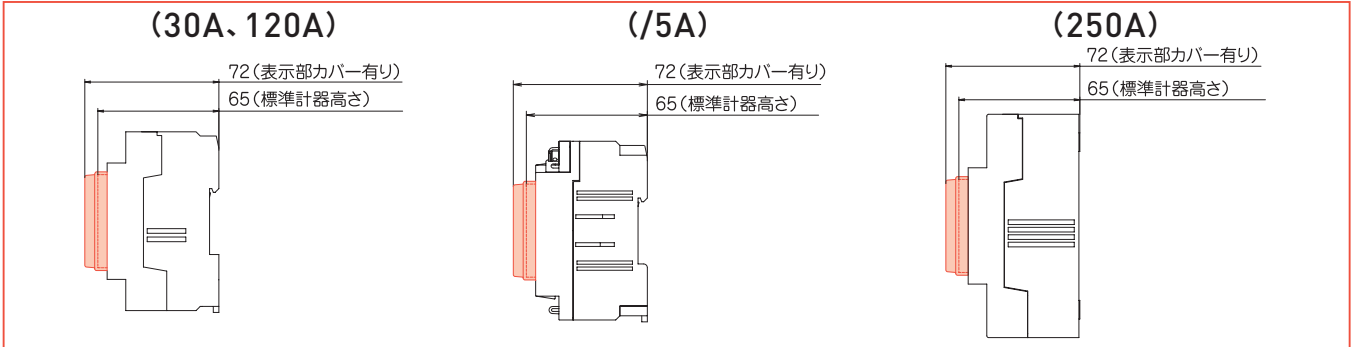

ロング端子カバー

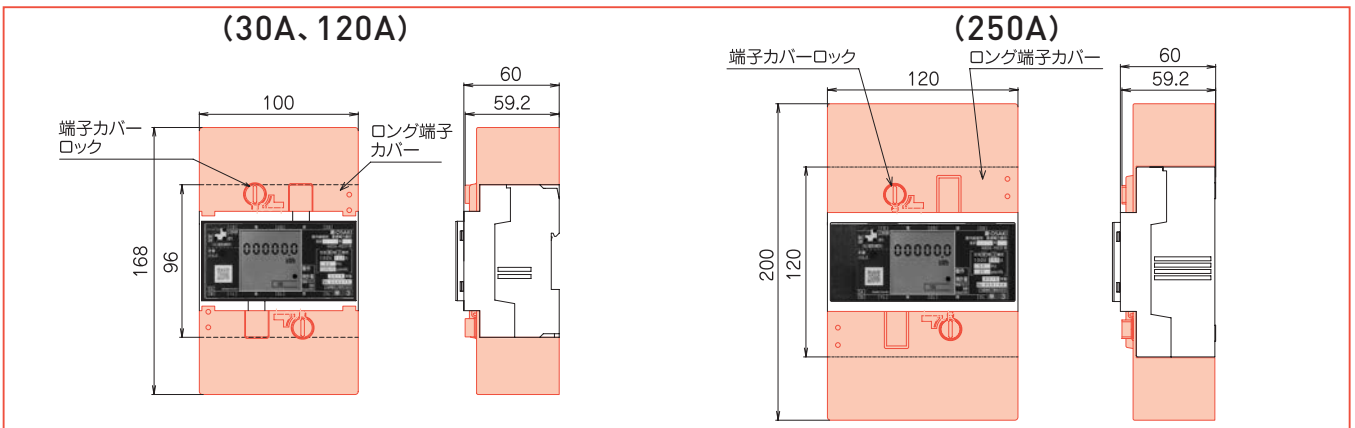

絶縁バリヤ

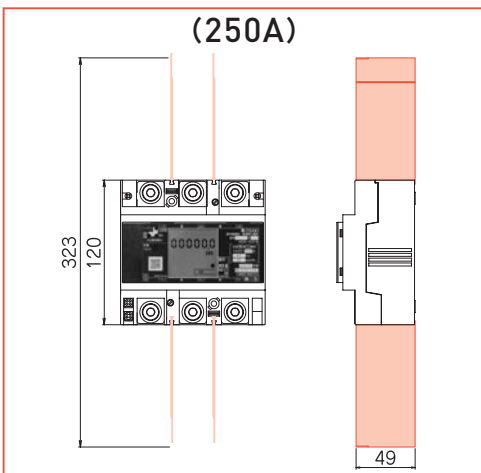

端子台スペーサ

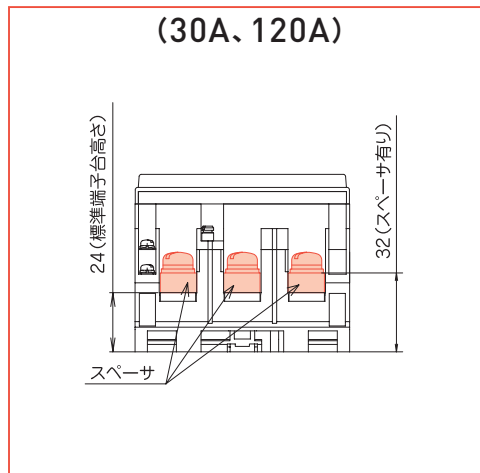

普通電力量計（屋内耐候形）

オプション品

● 本オプション品は既設機械式埋込形電力量計の取付寸法に合わせる際にご使用ください。

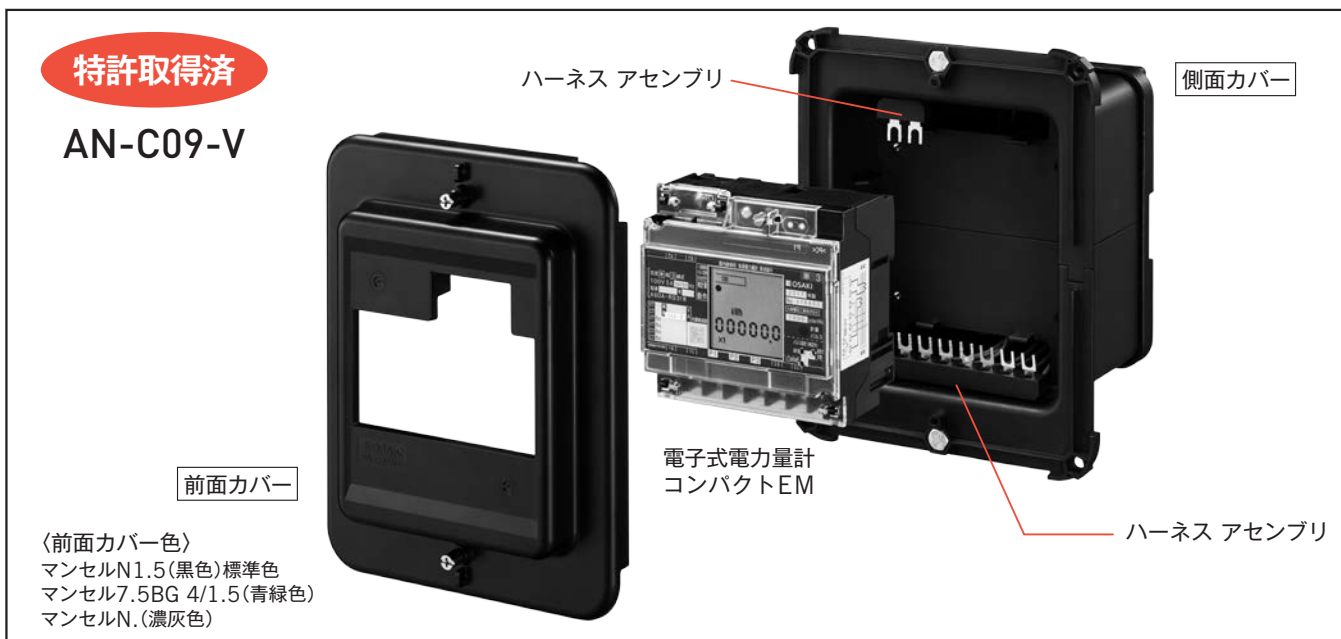

※組み合わせ作業は、お客様にて行っていただきますようお願いいたします。
 ※他社埋込形計器と互換性があります。詳しくはお問い合わせください。

AN-C09-V 外形寸法 全コンパクトEM共通

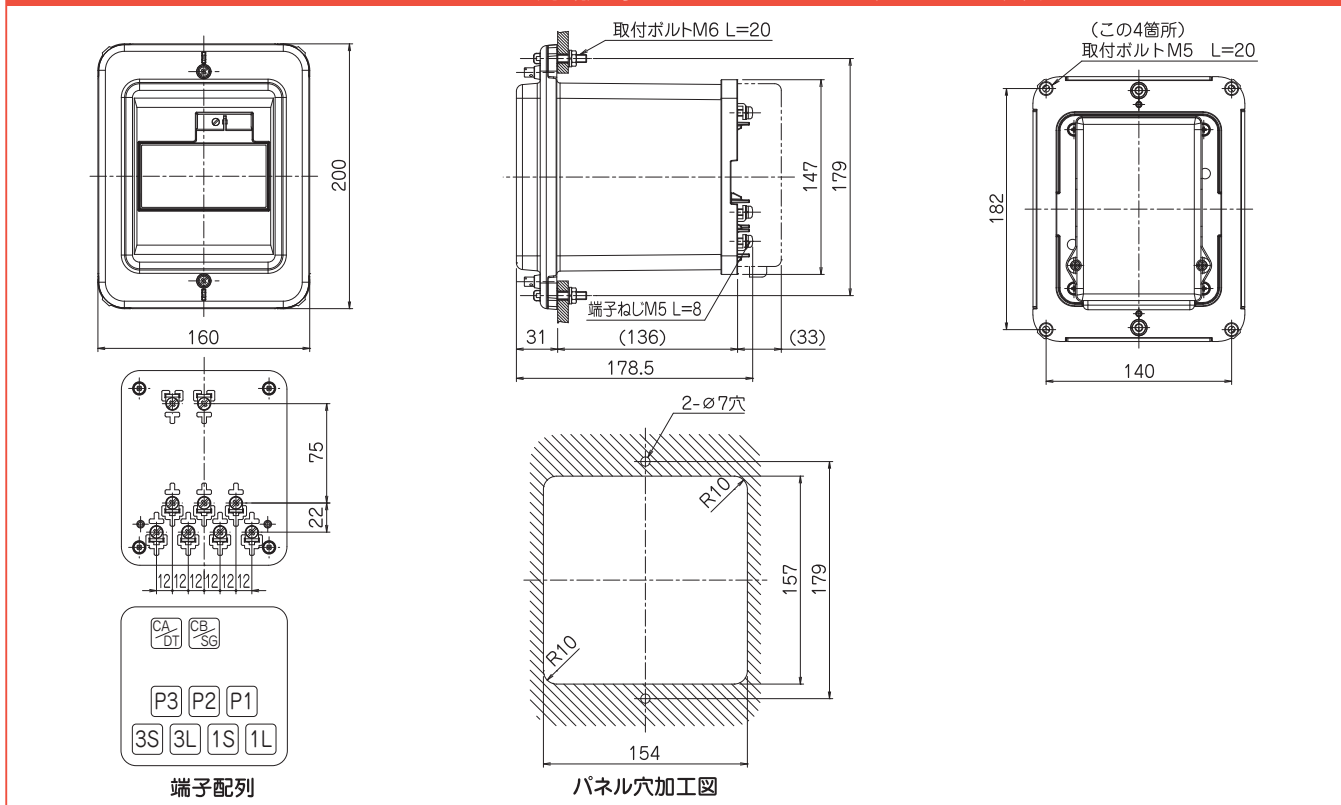

※他社製品の代替品として使用する場合は、M5L=20 4本をご用意ください。

コンパクトベース オプション品

紹介動画はこちら



作業効率向上! コンパクトEMの取り付け、 交換を簡単・確実に!

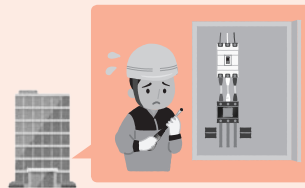

施工現場でのお悩み

1. 決められた停電時間の中で、大量の計器交換を求められる…
2. 配線を間違えたり、増し締め忘れによる締め付け不良を招くリスクがある…
3. 少子高齢化により現場作業員の確保が以前より大変になっている… etc

お悩み解決方法

1. コンパクトベースを用いれば、メーター交換が10数分から3分未満!

単純構造のため、決められた停電時間の中で計器交換をこなせる台数が増やせます。

2. 計器交換時は工具レスにて対応可能!

ドライバーを使用してねじをはずし、再度取り付ける作業が必要なくなります。また押さえパーツによる計器固定のため、締め付け不良や増し締め作業が不要となり、誤配線、誤接続を防ぎます。

2. 少ない班数で大量の交換工事を実現!

計器交換の時間が短くなるため、手配する人工数を減らすことが可能で、飛躍的に作業性が向上します。

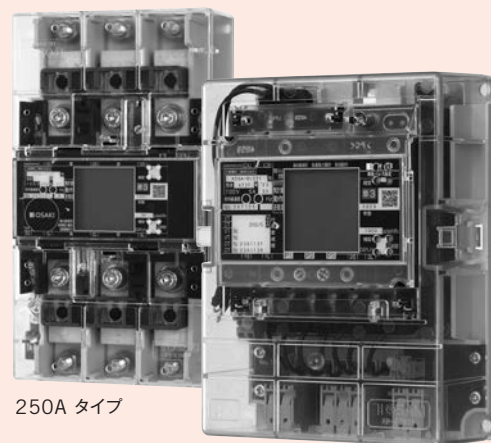

250Aタイプ

15Aタイプ

30・120・250A

取付手順

- ①新しい電力量計を嵌める。
- ②押さえパーツを取り付ける。
- ③ハルス・通信線を取り付ける。
- ④カバーをつける。

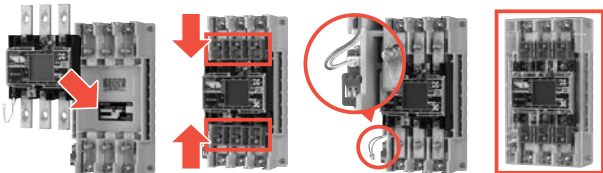

取外し手順

- ①カバーを外す。
- ②ハルス・通信線を外す。
- ③押さえパーツを外す。
- ④古い電力量計を外す。

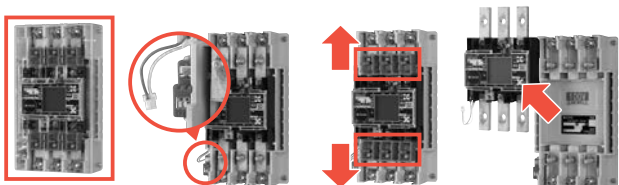

/5A

取付手順

- ①新しい電力量計を嵌める。
- ②コネクタをソケットへ入れる。
- ③ハルス・通信線を取り付ける。
- ④カバーをつける。

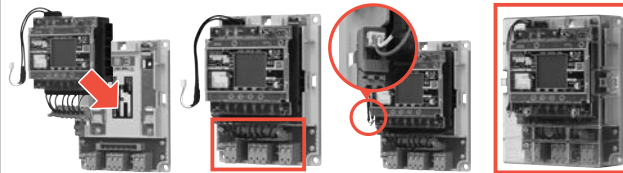

取外し手順

- ①カバーを外す。
- ②ハルス・通信線を外す。
- ③コネクタを外す。
- ④古い電力量計を外す。

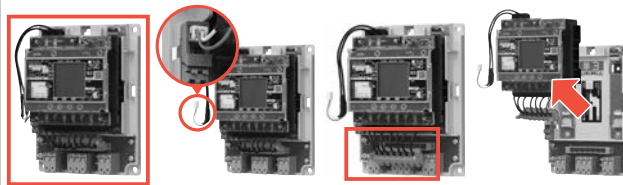

仕様

定格電流	30・120A	/5A	250A
形名	AN-C2020	AN-C2021	AN-C2022
寸法	130(W)×230(H)×68.4(D)mm	130(W)×175(H)×76.3(D)mm	130(W)×230(H)×68.4(D)mm
質量	約1kg	約0.3kg	約1.2kg
外形寸法図 (mm)			

注) コンパクトベースは新機能搭載のコンパクトEMのみ使用できます。

コンパクトEM

スマートメーター

E・F・M

埋込形EM

電力需給用複合計器

直流メーター

誤結線防止システム

紹介動画はこちら



オプション品

誤計量撲滅! 作業効率向上!

新機能搭載のコンパクトEMと組み合わせて
施工現場のお悩みを解決!

赤外線通信機器



専用アプリケーション



計器情報読み出し画面



誤結線確認画面



電力量計配線チェック機



特長

■ チェックシート作成・自動転記!

計器情報、計量値情報等のデータを
チェックシートへ自動転記、
チェックシートの作成時間短縮、記入ミスを防ぎます。

■ 結線・配線ミスによる誤計量の防止!

電力量計の結線状態を判別
結線ミスによる誤計量の防止を手助け致します。

■ 動作確認を迅速化!

コンパクトEMに適した電力量計配線チェック機を使用する
ことにより電力量確認の作業を効率化致します。

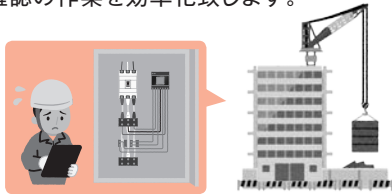

システム構成例

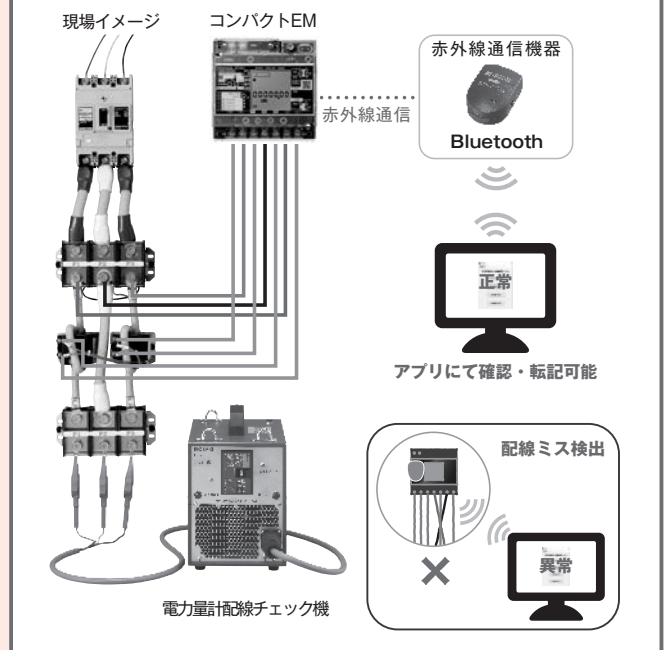

仕様

専用アプリケーション

動作環境	OS : Windows10 以上 JAVA 1.8 JVM インストール Microsoft Excel 搭載
------	--

赤外線通信機器

通信方式	Bluetooth
電源	内蔵バッテリー (Mini USB Type にて充電)

電力量計配線チェック機

定格電圧	単相2線式 : AC100V、AC200V、AC240V 単相3線式 : AC100V/200V 三相3線式 : AC100V、AC200V
定格周波数	50Hz/60Hz
消費電力	単相2線式 : 42W、160W、230W 単相3線式 : 170W 三相3線式 : 120W、470W
使用条件	- 10℃~+ 40℃ 結露しないこと
外形寸法	本体 : 164(W) × 250(W) × 290(D)mm 電源ケーブル : 2m
質量	本体 : 5.4kg 電源ケーブル : 0.2kg

注) 専用アプリは新形のみ使用できます。

中央監視装置等の上位システムとの連携

使用例

オープンプロトコルであるModbus通信を搭載した製品が当社ラインアップに登場!

中央監視装置等の上位システムとの接続を2パターンで実現します!

中央監視装置へ、より正確なデータをより簡単に

電文通信によるデータ伝送で、上位側の設定ミスなどのヒューマンエラーを防ぎます

●電文通信により、計器の情報を正確に設定します。●カレントループ通信、RS-485通信と2種類の電文通信を採用!
電力量計から中央監視装置へ【製造番号】【乗率】【有効電力量】などを電文にてお渡し可能です。

パターン 1

RS485 入力端末器を用いて、電気・水道、ガスなどの計量・収集を端末器以下にまとめることが可能です。またパルスにて構成されている既設システムからの更新にも優れており、入力端末器の機能を使い計量を段階的に電文化することが可能です。

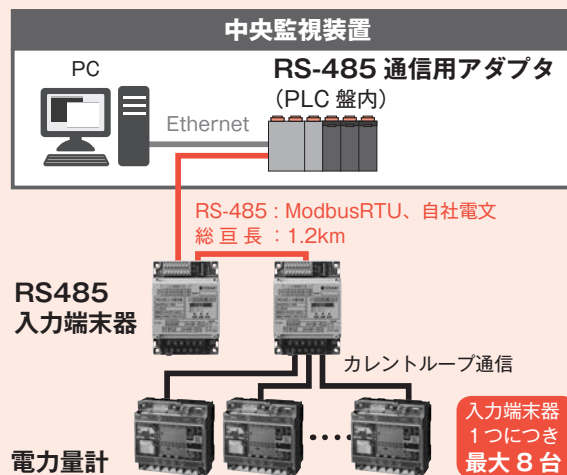

RS485入力端末機 (Modbus)

端末器を介することで、区画・階毎の管理が簡単です!
また将来用に端末器を設置することで、増設も容易になります!

パターン 2

RS-485 通信にて接続できる電力量計を用いて、電気を独立させて計量・収集を可能とします。端末器を用いず電力量計のみでシンプルなシステム構成を実現します。

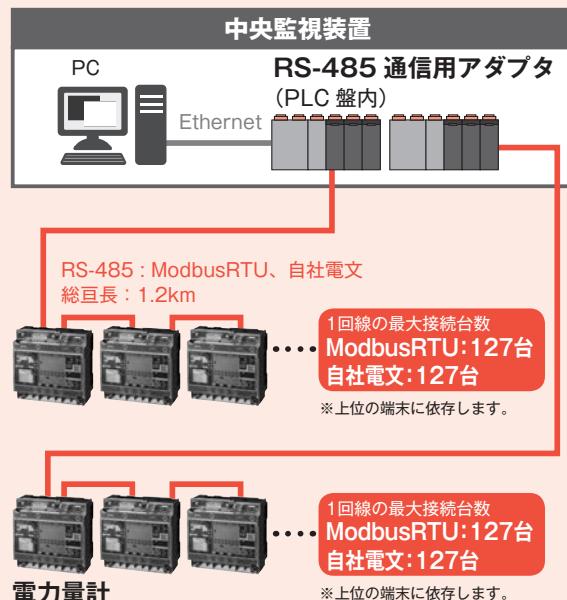

Modbus通信 機能付電力量計

盤間の配線のみになるので、配線が分かりやすく、従来よりも配線作業の量を減らすことができます!

普通電力量計(屋内耐候形)

技術情報

異常表示例 現行形

～パルス発信装置付・カレントループ通信機能付の場合～

〈単独計器〉

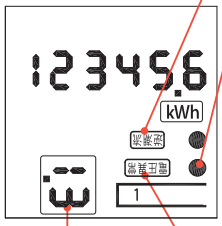

- 逆潮流**
 - 逆潮流を検出した時に表示
- 無計量**
 - 使用している負荷が小さく、計器が計量していない時に「●」が点灯。定格電流30A、120A計器の場合は定格電力の0.266%未満、定格電流250A計器の場合は定格電力の0.16%未満に相当する負荷の時に点灯
 - 逆潮流を検出時にも点灯
- 逆潮流相**
 - 逆潮流の相を表示
- 電圧異常**
 - 計器に印加されている電圧が、定格電圧と不一致の時に表示

〈変成器付計器〉

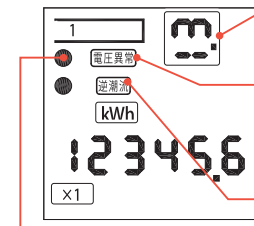

- 逆潮流相**
 - 逆潮流の相を表示
- 電圧異常**
 - 計器に印加されている電圧が、定格電圧と不一致の時に表示
- 逆潮流**
 - 逆潮流を検出した時に表示
- 無計量**
 - 使用している負荷が小さく、計器が計量していない時に「●」が点灯。定格電流/5A計器の場合は定格電力の0.4%未満に相当する負荷の時に点灯
 - 逆潮流を検出時にも点灯

表示部 新形

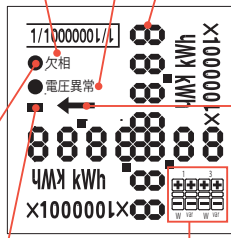

- 欠相**
 - 単相3線式計器、三相3線式計器で、計器電源相以外の相の電圧が低下したときに点灯
 - 電源相以外：
 - ・パルス発信装置付・カレントループ通信機能付
 - 【単独計器】(標準品)3S-2S間、(BLタイプ)1S-2S間、【変付計器】P2-P3間
 - ・RS-485通信機能付
 - 【単相3線式・三相3線式、30A、120A】(標準品)1S-2S間、(BLタイプ)3S-2S間
 - 【定格電流250A】(標準品)3S-2S間、(BLタイプ)1S-2S間
 - 【変付計器】P2-P3間
- 電圧異常**
 - 計器に印加されている電圧が、定格電圧と不一致の時、または(単相3線式計器、三相3線式計器で)電圧の位相角が異常の時に表示
- 計量値**
 - 電力量(積算値)を表示
 - 単方向計量計器は有効電力量(順潮流)を表示
 - 双方向計量計器は有効電力量(順潮流)と有効電力量(逆潮流)を交互に表示
- 逆潮流電力量マーク**
 - 双方向計量計器で、有効電力量(逆潮流)の計量値を表示している時に「←」点灯
- 無計量**
 - 使用している負荷が小さく(始動電力未満)、計器が計量していない時に「●」点灯。定格電流30A、120A計器の場合は定格電力の0.266%未満、定格電流250A計器の場合は定格電力の0.16%未満、定格電流/5A計器の場合は定格電力の0.4%未満に相当する負荷の時に点灯
 - 単方向計量計器は逆潮流検出時も点灯
- 逆潮流**
 - 逆潮流を検出した(全相合計の電力が逆潮流の始動電力以上の)時に「■」点灯
- 負荷状態表示**
 - 相1と相3の負荷状態を個別に表示
 - 復電時は消灯
 - 通電時、補助ボタンを押すと表示
 - 表示開始から30分が経過、または表示中に補助ボタンを押すと消灯
 - 有効電力(W)の負荷が始動電力以上の時、順潮流を「+」、逆潮流を「-」で表示
 - 無効電力(var)の負荷が始動電力以上の時、遅れ方向を「+」、進み方向を「-」で表示
 - 始動電力未満の時、「+」、「-」は消灯

普通電力量計（屋内耐候形）

技術情報

RS-485 通信 設定方法

●RS-485通信機能を使うためには、端末アドレスと通信速度とパリティの設定が必要です。

●設定方法

- ・通信設定「設定/記憶」ボタンが押されるごとに、端末アドレスの100の位→10の位→1の位→通信速度→パリティの順に選択画面を表示します。
- ・選択画面表示中、「送り」ボタンが押されるごとに、選択値が切り替わります。

端末アドレス

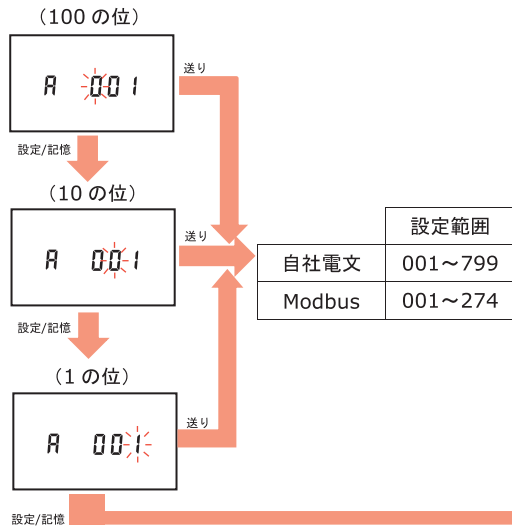

通信速度

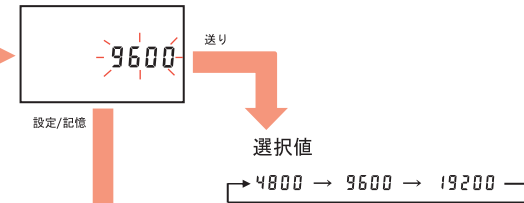

パリティ

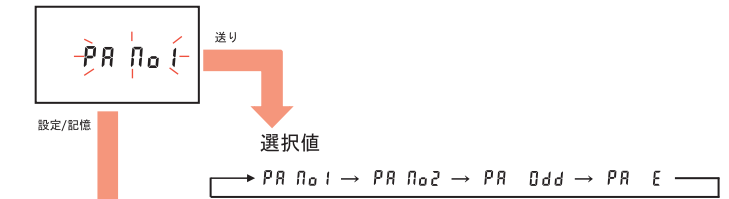

(設定終了)

表示	設定内容
PA No 1	パリティ無し (ストップビット 1)
PA No 2	パリティ無し (ストップビット 2)
PA Odd	奇数パリティ
PA E	偶数パリティ

電源 接続 方向 全コンパクトEM 共通 (図は現行形)

●LCD表示設定ボタンを押すと図のように表示部が回転します。

〈単独計器〉

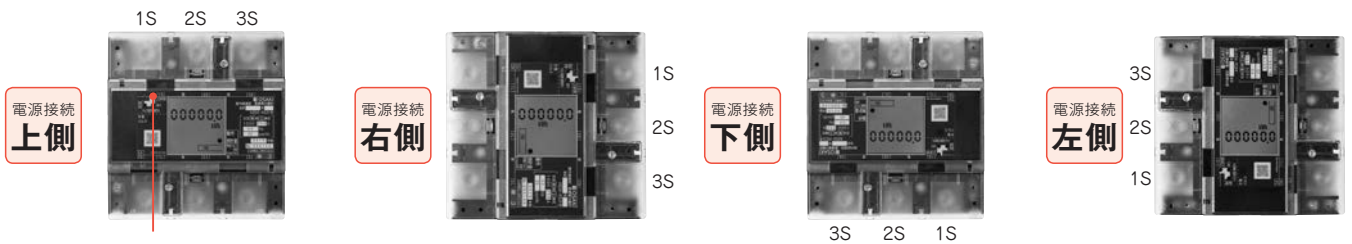

LCD表示設定ボタン

注) 端子配列が逆になっておりますのでご注意ください。

下側、左側電源接続の場合は当社オプション品 (BLタイプ) を推奨します。

〈変成器付計器〉

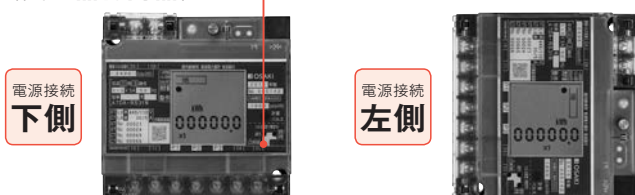

コンパクトEM

スマートメーター

E・F・M

埋込形EM

電力需給用複合計器

直流メーター

普通電力量計(屋内耐候形)

技術情報

パルス幅・パルス定数の確認および変更手順 全コンパクトEM共通

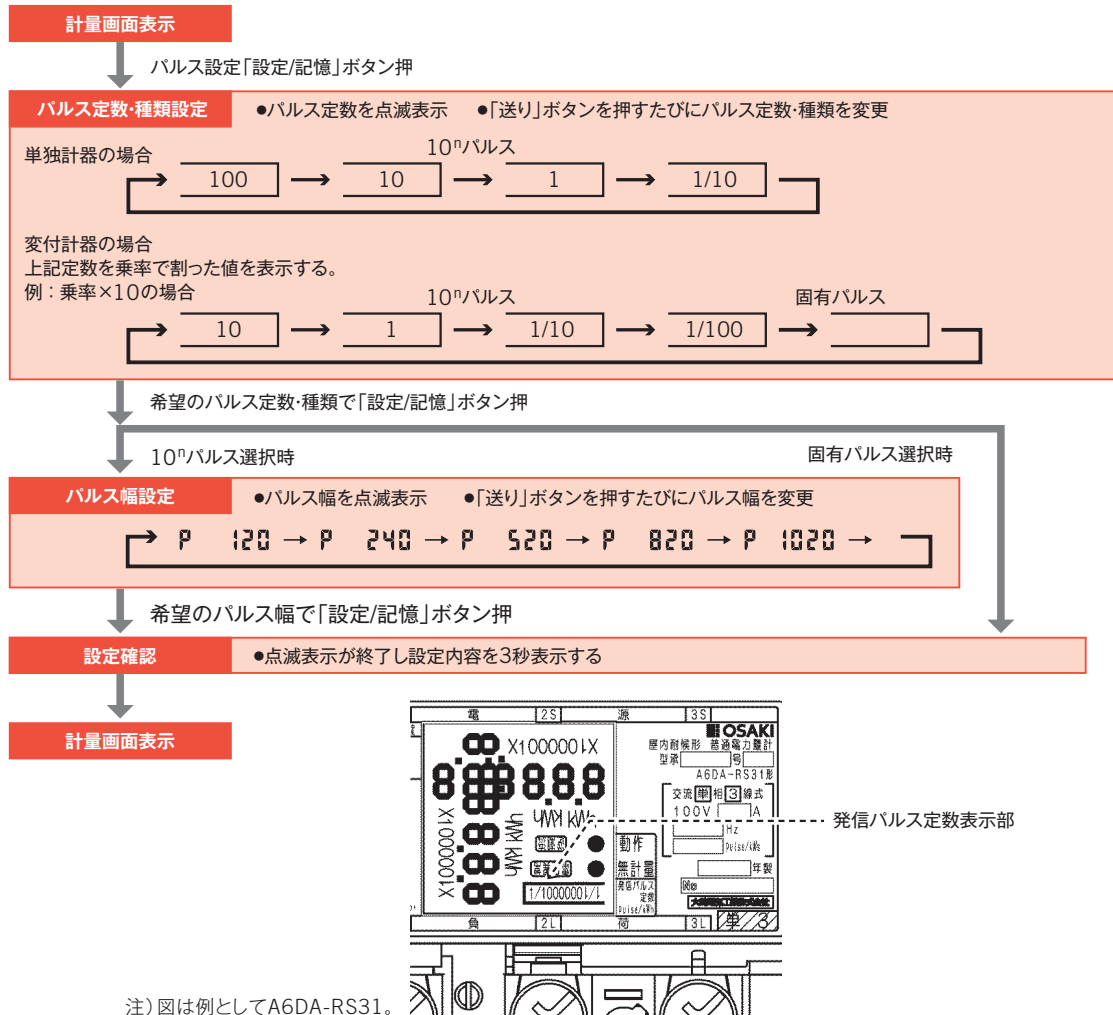

注) 図は例としてA6DA-RS31。

- ・パルス定数・パルス幅の確認・変更は、計器に定格電圧を印加した状態で行うこと。
- ・パルス定数・パルス幅の設定中は、設定対象が点滅する。設定値確定で点灯する。
- ・パルス定数・パルス幅を変更した場合、設定終了の操作により設定値が確定する。
- ・パルス定数を10ⁿに設定した場合、変成比定数、パルス幅、パルス定数の組合せにより、設定終了後エラーが表示される場合がある。(パルスON時間に対してOFF時間が20%以上確保できない設定はエラー)
- ・パルス定数、パルス幅の確認・変更中であっても計量動作は行う。但し、この時の発信パルスの出力は、確認・変更中に入る前の設定値で動作する。
- ・設定に入ってから約5分間で設定画面から計量画面に戻る。この場合は、パルス定数・パルス幅は確認・変更に入る前の設定値となる。

表示の詳細

① 発信パルス定数：	<u> </u>	= 固有パルス出力を表す。(値は表示せず枠のみの表示となります。)
	<u>1/1000000</u>	= 1/1000000 pulse/kWhを表す。
	<u>1/100000</u>	= 1/100000 pulse/kWhを表す。
	<u>1/10000</u>	= 1/10000 pulse/kWhを表す。
	<u>1/1000</u>	= 1/1000 pulse/kWhを表す。
	<u>1/100</u>	= 1/100 pulse/kWhを表す。
	<u>1/10</u>	= 1/10 pulse/kWhを表す。
	<u>1</u>	= 1 pulse/kWhを表す。
	<u>10</u>	= 10 pulse/kWhを表す。
	<u>100</u>	= 100 pulse/kWhを表す。
② パルス幅：	<u>P 120</u>	= 120msecを表す。
	<u>P 240</u>	= 240msecを表す。
	<u>P 520</u>	= 520msecを表す。
	<u>P 820</u>	= 820msecを表す。
	<u>P 1020</u>	= 1020msecを表す。

注) 検定付計器は封印されているため変更はできません。

普通電力量計 (屋内耐候形)

技術情報

省施工・省スペース 全コンパクトEM共通

●分電盤用主幹ブレーカに厚さも端子高さもジャストフィット

- 端子高さが主幹ブレーカと同じ24mmのため、ブスバーでの配線が容易です。
- 主幹ブレーカの高さが60mmの場合はそのまま、68mmの場合は表示部カバー(オプション品)を使用する事で、分電盤の中扉面にジャストフィットします。

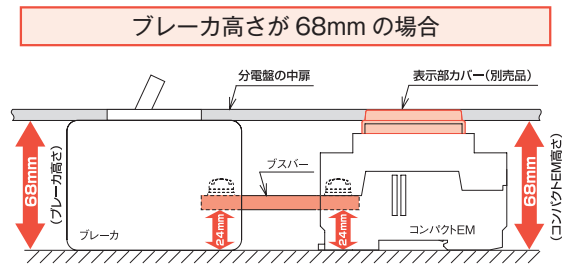
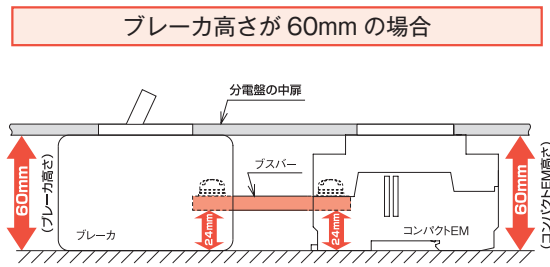

●分電盤の省スペース化に寄与

複合型 CT と組み合わせた場合

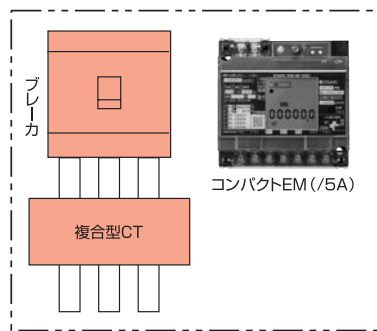

250A の単独計器を使用した場合

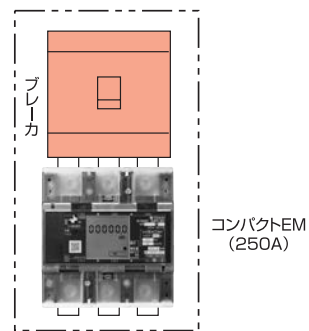

●簡単施工

- より使いやすい端子配列で、IEC レール取り付け部品も標準装備しています。(30A、120A、/5A計器)



●IECレールに取り付ける際、補助パーツ等はありません。

- 協約ブレーカー用取付板に対応した構造も標準装備しています。(30A、120A、/5A計器)



注) 定格電流250A計器は適用外となります。

接続方法 全コンパクトEM共通

- 単独計器の電源・負荷側端子への接続は必ずM8ねじ用圧着端子または銅ブスバーをご使用ください。また、発信パルス端子およびカレントループ通信端子への接続はM3.5ねじ用、M4ねじ用(変成器付)の圧着端子をお勧めします。

	端子ねじ径	締付トルク
単独計器 (定格電流30A、120A)	M8	5.0~7.0N・m {51.0~71.4kgf・cm}
単独計器 (定格電流250A)	M8	8.0~13.0N・m {81.6~132.6kgf・cm}
変成器付計器 (定格電流/5A)	M4	1.2~1.5N・m {12.2~15.3kgf・cm}
発信パルス端子、カレントループ通信端子	M3.5	0.9~1.2N・m {9.2~12.2kgf・cm}

適合圧着端子 (例:ニチフ)

(単独計器)

30A、120Aの場合:5.5-8、8-8、14-8、22-8、CB22-8S、38-8S、CB60-8

250Aの場合:CB100-8、CB150-8*

(変成器付計器)

絶縁被覆付圧縮端子:TMEV1.25Y-4N、TMEV1.25Y-4S、TMEV2Y-4S、TMEV2Y-4など

注) CB150-8をご使用の場合、ロング端子カバーは取り付けできません。端子カバーと絶縁チューブ、またはテーピングにより絶縁を行ってください。

30A、120A用

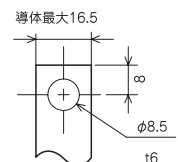

250A用

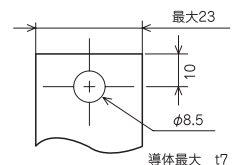

普通電力量計（屋内耐候形）

技術情報

コンパクトEM 推奨電線サイズ

電流	推奨電線
30A～120A ※主幹ブレーカーの電流値・電線サイズにあわせてください。	14SQ (AWG6)
	22SQ (AWG4)
	38SQ (AWG2)
	60SQ (AWG1/0)
250A	100SQ (AWG4/0)
	150SQ (AWG-)
5A	2SQ (AWG14)
発信/カルテール通信端子線	
全定格共通	0.25SQ (AWG22)
	0.3SQ (AWG22)
RS-485通信端子線	
全定格共通	FCPEV φ 0.9
	CPEV-S φ 0.9

乗率および変成比定数の設定 全コンパクトEM 共通

～変成器付計器～【右図参照】 注）検定付計器は封印されているため変更はできません。・図は例としてA6DA-RS31。

●設定ボタン

- ・2つの乗率及び変成比定数設定ボタンとLCD表示部を用いて設定します。
例：乗率「×1」、変成比定数「24」を設定した場合

●設定方法

- ・「設定/記憶」ボタンを押すと右図のような画面に移行し、設定該当箇所が点滅します。
- ・「設定/記憶」ボタンが押されるごとに、
乗率設定 → 変成比定数設定の 100の位 → 10の位 → 1の位 → 1/10の位 → 設定完了
となります。
- ・乗率設定中に「送り」ボタンを押すごとに、
×1 → ×10 → ×100 → ×1000 → ×10000 → ×100000 → ×1 → ×10 → …
を繰り返します。
- ・変成比定数設定中に「送り」ボタンを押すごとに、該当する桁の数値が
1 → 2 → 3 → 4 → … → 8 → 9 → 0 → 1 → 2 → …
を繰り返します。

乗率および変成比定数設定ボタン



使用上の注意事項 全コンパクトEM 共通

●相順について

- ・本計器を接続する際、相順にご注意ください。電力量計は、検定品（取引用、証明用）として使用する場合には計器銘板に記載されている端子記号通りに結線してください。
- ・右図のように、1S-1L (R相) と3S-3L (T相) の相順を変えて結線する場合は、相順を入れ替えた製品 (BLタイプ) があるので、必要に応じてご注文時にご指定ください。ただし、未検定品の場合は、1S-1L (R相) と3S-3L (T相) が入れ替わった場合でも電力量計の計量値は精度範囲を超えることなく、問題なくご使用いただけます。

例) 標準品で表示方向が上側電源接続

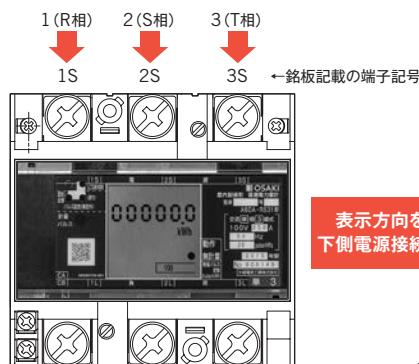

相順が逆になります。この様な場合はオプション品 (BLタイプ) をご指定ください。

表示方向を変更して下側電源接続とした場合

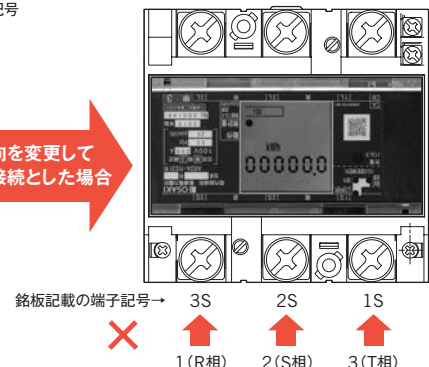

普通電力量計（屋内耐候形）

技術情報

エラー表示 全コンパクトEM共通

- 計器には、異常を検出した場合にLCD表示部にエラーを表示する機能が装備されています。
- 下記にエラー表示とその内容、お客様でできる処置方法を示します。
- エラー表示中は計量機能を停止しますが、異常状態が解除されるとエラー表示を終了し、計量機能を再開します。

形名	
A5DA-RS31	A1GA-RLS31
A6DA-RS31	A2GA-RLS31
A7DA-RS31	A3GA-RLS31
A5DA-RN2	A1GA-TLN2
A6DA-RN2	A2GA-TLN2
A7DA-RN2	A3GA-TLN2
	A1GA-TLN2r
	A2GA-TLN2r
	A3GA-TLN2r
	A1GA-TLN1
	A2GA-TLN1
	A3GA-TLN1
	A1GA-TLN1r
	A2GA-TLN1r
	A3GA-TLN1r
	A1GA-TLN11
	A2GA-TLN11
	A3GA-TLN11
	A1GA-TLN11r
	A2GA-TLN11r
	A3GA-TLN11r
	AP3GA-TLN1
	AP3GA-TLN1r
	AP3GA-TLN11
	AP3GA-TLN11r

エラー表示		内容	処置
E-25	—*	電源異常	誤接続または接続端子に緩みがないかご確認ください。
E-26	—*		
E-31	Err 31	表示方向異常	表示部の表示方向を再設定してください。
E-32	Err 32	発信パルス設定異常	パルス定数およびパルス幅を再設定してください。
E-33	Err 33	乗率および変成比定数設定異常	乗率および変成比定数を再設定してください。
—	Err 35	RS-485通信設定異常	RS-485の通信設定を再設定してください。
E-40	Err 40	変成比定数とパルス定数およびパルス幅の組み合わせ異常	本計器の取扱説明書を当社のホームページからダウンロードし、取扱説明書に記載されている「パルス幅の設定限界値」を参考に設定可能なパルス定数およびパルス幅を再設定してください。

*機器の仕様変更に伴い表示を削除致しました。電源異常については液晶表示部の欠相表示で確認できます。

注) 上記項目以外のエラーが表示された場合や上記処置後もエラーが表示される場合は、代理店あるいは最寄りの当社営業担当部署にご連絡ください。

普通電力量計(屋内耐候形)

負担(平均値)一覧表

実測値であり保証値ではありません

計器の種類		普通電力量計(発信装置付)																
形名		A1GA-RLS31 A5EA-R A5DA-RS31 A5EA-RS31						A2GA-RLS31 A6EA-R A6DA-RS31 A6EA-RS31		A3GA-RLS31 A7EA-R A7DA-RS31 A7EA-RS31								
相線式		単相2線式						単相3線式		三相3線式								
定格電流(A)		30						120		30、60		120		30、60		120		
定格電圧(V)		100	200	240	100	200	240	100	120	100	200	100	200	100	200	100	200	
電圧回路の 電力損失(W)	50Hz	1S-2S	0.16	0.29	0.37	0.16	0.29	0.37	0.16	0.16	0.16	0.29	0.16	0.29	0.16	0.29	0.16	0.29
		3S-2S	-	-	-	-	-	-	0.03	0.03	0.03	0.13	0.03	0.13	0.03	0.13	0.03	0.13
	60Hz	1S-2S	0.16	0.29	0.37	0.16	0.29	0.37	0.16	0.16	0.16	0.29	0.16	0.29	0.16	0.29	0.16	0.29
		3S-2S	-	-	-	-	-	-	0.03	0.03	0.03	0.13	0.03	0.13	0.03	0.13	0.03	0.13
電圧回路の 皮相電力(VA)	50Hz	1S-2S	0.41	0.60	0.69	0.41	0.60	0.69	0.41	0.41	0.41	0.57	0.41	0.57	0.41	0.57	0.41	0.57
		3S-2S	-	-	-	-	-	-	0.03	0.03	0.03	0.13	0.03	0.13	0.03	0.13	0.03	0.13
	60Hz	1S-2S	0.41	0.60	0.69	0.41	0.60	0.69	0.41	0.41	0.41	0.57	0.41	0.57	0.41	0.57	0.41	0.57
		3S-2S	-	-	-	-	-	-	0.03	0.03	0.03	0.13	0.03	0.13	0.03	0.13	0.03	0.13
電流回路の 電力損失(W) ※1	50Hz	1S-1L	0.03	0.03	0.03	0.45	0.45	0.45	0.03	0.45	0.03	0.03	0.03	0.45	0.03	0.45	0.03	0.45
		3S-3L	-	-	-	-	-	-	0.03	0.45	0.03	0.03	0.03	0.45	0.03	0.45	0.03	0.45
	60Hz	1S-1L	0.03	0.03	0.03	0.45	0.45	0.45	0.03	0.45	0.03	0.03	0.03	0.45	0.03	0.45	0.03	0.45
		3S-3L	-	-	-	-	-	-	0.03	0.45	0.03	0.03	0.03	0.45	0.03	0.45	0.03	0.45
電流回路の 皮相電力(VA) ※1	50Hz	1S-1L	0.03	0.03	0.03	0.50	0.50	0.50	0.03	0.50	0.03	0.03	0.03	0.50	0.03	0.50	0.03	0.50
		3S-3L	-	-	-	-	-	-	0.03	0.50	0.03	0.03	0.03	0.50	0.03	0.50	0.03	0.50
	60Hz	1S-1L	0.03	0.03	0.03	0.50	0.50	0.50	0.03	0.50	0.03	0.03	0.03	0.50	0.03	0.50	0.03	0.50
		3S-3L	-	-	-	-	-	-	0.03	0.50	0.03	0.03	0.03	0.50	0.03	0.50	0.03	0.50

注) A6EA-R、A6EA-RS31、A7EA-R、A7EA-RS31は60Aに、A6DA-RS31、A7DA-RS31は30Aになります。A5EA-R、A6EA-R、A7EA-Rは標準タイプです。

計器の種類		普通電力量計(カレントループ通信機能付)																
形名		A1GA-TLN2r A5DA-RN2 A1GA-TLN2 A5EA-RN2						A2GA-TLN2r A6DA-RN2 A2GA-TLN2 A6EA-RN2		A3GA-TLN2r A7DA-RN2 A3GA-TLN2 A7EA-RN2								
相線式		単相2線式						単相3線式		三相3線式								
定格電流(A)		30						120		30、60		120		30、60		120		
定格電圧(V)		100	200	240	100	200	240	100	120	100	200	100	200	100	200	100	200	
電圧回路の 電力損失(W)	50Hz	1S-2S	0.22	0.36	0.42	0.22	0.36	0.42	0.22	0.22	0.22	0.36	0.22	0.36	0.22	0.36	0.22	0.36
		3S-2S	-	-	-	-	-	-	0.03	0.03	0.03	0.13	0.03	0.13	0.03	0.13	0.03	0.13
	60Hz	1S-2S	0.22	0.36	0.42	0.22	0.36	0.42	0.22	0.22	0.22	0.36	0.22	0.36	0.22	0.36	0.22	0.36
		3S-2S	-	-	-	-	-	-	0.03	0.03	0.03	0.13	0.03	0.13	0.03	0.13	0.03	0.13
電圧回路の 皮相電力(VA)	50Hz	1S-2S	0.54	0.79	0.95	0.54	0.79	0.95	0.54	0.54	0.54	0.79	0.54	0.79	0.54	0.79	0.54	0.79
		3S-2S	-	-	-	-	-	-	0.03	0.03	0.03	0.13	0.03	0.13	0.03	0.13	0.03	0.13
	60Hz	1S-2S	0.54	0.79	0.95	0.54	0.79	0.95	0.54	0.54	0.54	0.79	0.54	0.79	0.54	0.79	0.54	0.79
		3S-2S	-	-	-	-	-	-	0.03	0.03	0.03	0.13	0.03	0.13	0.03	0.13	0.03	0.13
電流回路の 電力損失(W) ※1	50Hz	1S-1L	0.03	0.03	0.03	0.45	0.45	0.45	0.03	0.45	0.03	0.03	0.03	0.45	0.03	0.45	0.03	0.45
		3S-3L	-	-	-	-	-	-	0.03	0.45	0.03	0.03	0.03	0.45	0.03	0.45	0.03	0.45
	60Hz	1S-1L	0.03	0.03	0.03	0.45	0.45	0.45	0.03	0.45	0.03	0.03	0.03	0.45	0.03	0.45	0.03	0.45
		3S-3L	-	-	-	-	-	-	0.03	0.45	0.03	0.03	0.03	0.45	0.03	0.45	0.03	0.45
電流回路の 皮相電力(VA) ※1	50Hz	1S-1L	0.03	0.03	0.03	0.50	0.50	0.50	0.03	0.50	0.03	0.03	0.03	0.50	0.03	0.50	0.03	0.50
		3S-3L	-	-	-	-	-	-	0.03	0.50	0.03	0.03	0.03	0.50	0.03	0.50	0.03	0.50
	60Hz	1S-1L	0.03	0.03	0.03	0.50	0.50	0.50	0.03	0.50	0.03	0.03	0.03	0.50	0.03	0.50	0.03	0.50
		3S-3L	-	-	-	-	-	-	0.03	0.50	0.03	0.03	0.03	0.50	0.03	0.50	0.03	0.50

注) A6EA-RN2、A7EA-RN2は60Aに、A6DA-RN2、A7DA-RN2は30Aになります。

計器の種類		普通電力量計(発信装置付)						普通電力量計(カレントループ通信機能付)						
形名		A2GA-RLS31 A6DA-RS31			A3GA-RLS31 A7DA-RS31			A2GA-TLN2r A6DA-RN2 A2GA-TLN2			A3GA-TLN2r A7DA-RN2 A3GA-TLN2			
相線式		単相3線式			三相3線式			単相3線式			三相3線式			
定格電流(A)		250						250						
定格電圧(V)		100	100	200	100	100	200	100	100	200	100	100	200	
電圧回路の 電力損失(W)	50Hz	1S-2S	0.16	0.16	0.28	0.16	0.16	0.28	0.22	0.22	0.35	0.22	0.22	0.35
		3S-2S	0.03	0.03	0.13	0.03	0.03	0.13	0.03	0.03	0.13	0.03	0.03	0.13
	60Hz	1S-2S	0.16	0.16	0.28	0.16	0.16	0.28	0.22	0.22	0.35	0.22	0.22	0.35
		3S-2S	0.03	0.03	0.13	0.03	0.03	0.13	0.03	0.03	0.13	0.03	0.03	0.13
電圧回路の 皮相電力(VA)	50Hz	1S-2S	0.40	0.40	0.60	0.40	0.40	0.60	0.55	0.55	0.82	0.55	0.55	0.82
		3S-2S	0.03	0.03	0.13	0.03	0.03	0.13	0.03	0.03	0.13	0.03	0.03	0.13
	60Hz	1S-2S	0.40	0.40	0.60	0.40	0.40	0.60	0.55	0.55	0.82	0.55	0.55	0.82
		3S-2S	0.03	0.03	0.13	0.03	0.03	0.13	0.03	0.03	0.13	0.03	0.03	0.13
電流回路の 電力損失(W) ※1	50Hz	1S-1L	0.68	0.68	0.68	0.68	0.68	0.68	0.68	0.68	0.68	0.68	0.68	0.68
		3S-3L	0.68	0.68	0.68	0.68	0.68	0.68	0.68	0.68	0.68	0.68	0.68	0.68
	60Hz	1S-1L	0.68	0.68	0.68	0.68	0.68	0.68	0.68	0.68	0.68	0.68	0.68	0.68
		3S-3L	0.68	0.68	0.68	0.68	0.68	0.68	0.68	0.68	0.68	0.68	0.68	0.68
電流回路の 皮相電力(VA) ※1	50Hz	1S-1L	0.93	0.93	0.93	0.93	0.93	0.93	0.93	0.93	0.93	0.93	0.93	0.93
		3S-3L	0.93	0.93	0.93	0.93	0.93	0.93	0.93	0.93	0.93	0.93	0.93	0.93
	60Hz	1S-1L	0.93	0.93	0.93	0.93	0.93	0.93	0.93	0.93	0.93	0.93	0.93	0.93
		3S-3L	0.93	0.93	0.93	0.93	0.93	0.93	0.93	0.93	0.93	0.93	0.93	0.93

※1: 定格電流の50%での値です。

普通電力量計(屋内耐候形)

負担(平均値)一覧表

実測値であり保証値ではありません

計器の種類			普通電力量計(発信装置付)							
形名			A1GA-RLS31 A5DA-RS31 A5EA-R A5EA-RS31				A2GA-RLS31 A6DA-RS31 A6EA-R A6EA-RS31		A3GA-RLS31 A7DA-RS31 A7EA-R A7EA-RS31	
相線式			単相2線式				単相3線式		三相3線式	
定格電流(A)			/5							
定格電圧(V)			100	/110	200	240	100	100	/110	200
電圧回路の 電力損失(W)	50Hz	P1-P2	0.16	0.17	0.29	0.35	0.16	0.16	0.17	0.29
		P3-P2	-	-	-	-	0.03	0.03	0.04	0.14
	60Hz	P1-P2	0.16	0.17	0.29	0.35	0.16	0.16	0.17	0.29
		P3-P2	-	-	-	-	0.03	0.03	0.04	0.14
電圧回路の 皮相電力(VA)	50Hz	P1-P2	0.41	0.42	0.61	0.68	0.41	0.41	0.42	0.61
		P3-P2	-	-	-	-	0.03	0.03	0.04	0.14
	60Hz	P1-P2	0.41	0.42	0.61	0.68	0.41	0.41	0.42	0.61
		P3-P2	-	-	-	-	0.03	0.03	0.04	0.14
電流回路の 電力損失(W) (※2)	50Hz	1S-1L	0.02	0.02	0.02	0.02	0.02	0.02	0.02	0.02
		3S-3L	-	-	-	-	0.02	0.02	0.02	0.02
	60Hz	1S-1L	0.02	0.02	0.02	0.02	0.02	0.02	0.02	0.02
		3S-3L	-	-	-	-	0.02	0.02	0.02	0.02
電流回路の 皮相電力(VA) (※2)	50Hz	1S-1L	0.02	0.02	0.02	0.02	0.02	0.02	0.02	0.02
		3S-3L	-	-	-	-	0.02	0.02	0.02	0.02
	60Hz	1S-1L	0.02	0.02	0.02	0.02	0.02	0.02	0.02	0.02
		3S-3L	-	-	-	-	0.02	0.02	0.02	0.02

注) A5EA-R、A6EA-R、A7EA-Rは標準タイプです。

計器の種類			普通電力量計(カレントループ通信機能付)							
形名			A1GA-TLN2r A1GA-TLN2 A5DA-RN2 A5EA-RN2				A2GA-TLN2r A2GA-TLN2 A6DA-RN2 A6EA-RN2		A3GA-TLN2r A3GA-TLN2 A7DA-RN2 A7EA-RN2	
相線式			単相2線式				単相3線式		三相3線式	
定格電流(A)			/5							
定格電圧(V)			100	/110	200	240	100	100	/110	200
電圧回路の 電力損失(W)	50Hz	P1-P2	0.22	0.24	0.36	0.43	0.22	0.22	0.24	0.36
		P3-P2	-	-	-	-	0.03	0.03	0.04	0.14
	60Hz	P1-P2	0.22	0.24	0.36	0.43	0.22	0.22	0.24	0.36
		P3-P2	-	-	-	-	0.03	0.03	0.04	0.14
電圧回路の 皮相電力(VA)	50Hz	P1-P2	0.54	0.59	0.83	0.92	0.54	0.54	0.59	0.83
		P3-P2	-	-	-	-	0.03	0.03	0.04	0.14
	60Hz	P1-P2	0.54	0.59	0.83	0.92	0.54	0.54	0.59	0.83
		P3-P2	-	-	-	-	0.03	0.03	0.04	0.14
電流回路の 電力損失(W) (※2)	50Hz	1S-1L	0.02	0.02	0.02	0.02	0.02	0.02	0.02	0.02
		3S-3L	-	-	-	-	0.02	0.02	0.02	0.02
	60Hz	1S-1L	0.02	0.02	0.02	0.02	0.02	0.02	0.02	0.02
		3S-3L	-	-	-	-	0.02	0.02	0.02	0.02
電流回路の 皮相電力(VA) (※2)	50Hz	1S-1L	0.02	0.02	0.02	0.02	0.02	0.02	0.02	0.02
		3S-3L	-	-	-	-	0.02	0.02	0.02	0.02
	60Hz	1S-1L	0.02	0.02	0.02	0.02	0.02	0.02	0.02	0.02
		3S-3L	-	-	-	-	0.02	0.02	0.02	0.02

※2: 定格電流の値です。

普通電力量計(屋内耐候形)

負担(平均値)一覧表

実測値であり保証値ではありません

計器の種類			コンパクトEM(RS-485通信機能付/自社電文・Modbus共通)													
形名			A1GA-TLN1 A1GA-TLN1r A1GA-TLN11 A1GA-TLN11r						A2GA-TLN1 A2GA-TLN1r A2GA-TLN11 A2GA-TLN11r			A3GA-TLN1 A3GA-TLN1r A3GA-TLN11 A3GA-TLN11r				
相線式			単相2線式						単相3線式			三相3線式				
定格電流(A)			30			120			30		120		30		120	
定格電圧(V)			100	200	240	100	200	240	100	100	100	200	100	200	100	200
負担	電圧回路の 電力損失(W)	50Hz	1S-2S	0.23	0.41	0.47	0.23	0.41	0.47	0.02	0.02	0.02	0.07	0.02	0.07	
			3S-2S	-	-	-	-	-	-	0.23	0.23	0.23	0.37	0.23	0.37	
		60Hz	1S-2S	0.23	0.41	0.47	0.23	0.41	0.47	0.02	0.02	0.02	0.07	0.02	0.07	
			3S-2S	-	-	-	-	-	-	0.23	0.23	0.23	0.37	0.23	0.37	
		電圧回路の 皮相電力(VA)	50Hz	1S-2S	0.23	0.41	0.47	0.23	0.41	0.47	0.02	0.02	0.02	0.07	0.02	0.07
				3S-2S	-	-	-	-	-	-	0.23	0.23	0.23	0.37	0.23	0.37
	60Hz	1S-2S	0.23	0.41	0.47	0.23	0.41	0.47	0.02	0.02	0.02	0.07	0.02	0.07		
		3S-2S	-	-	-	-	-	-	0.23	0.23	0.23	0.37	0.23	0.37		
	電流回路の 電力損失(W) *1	50Hz	1S-1L	0.03	0.03	0.03	0.48	0.48	0.48	0.03	0.48	0.03	0.03	0.48	0.48	
			3S-3L	-	-	-	-	-	-	0.03	0.48	0.03	0.03	0.48	0.48	
	60Hz	1S-1L	0.03	0.03	0.03	0.48	0.48	0.48	0.03	0.48	0.03	0.03	0.48	0.48		
		3S-3L	-	-	-	-	-	-	0.03	0.48	0.03	0.03	0.48	0.48		
電流回路の 皮相電力(VA) *1	50Hz	1S-1L	0.03	0.03	0.03	0.64	0.64	0.64	0.03	0.64	0.03	0.03	0.64	0.64		
		3S-3L	-	-	-	-	-	-	0.03	0.64	0.03	0.03	0.64	0.64		
60Hz	1S-1L	0.03	0.03	0.03	0.64	0.64	0.64	0.03	0.64	0.03	0.03	0.64	0.64			
	3S-3L	-	-	-	-	-	-	0.03	0.64	0.03	0.03	0.64	0.64			

注)記載値は標準品の場合です。BLタイプでは1S-2Sと3S-2Sの値、1S-1Lと3S-3Lの値が入れ替わります。

*1: 定格電流の50%での値です。

計器の種類			コンパクトEM(RS-485通信機能付/自社電文・Modbus共通)						
形名			A2GA-TLN1 A2GA-TLN1r A2GA-TLN11 A2GA-TLN11r			A3GA-TLN1 A3GA-TLN1r A3GA-TLN11 A3GA-TLN11r			
相線式			単相3線式			三相3線式			
定格電流(A)			250						
定格電圧(V)			100			200			
負担	電圧回路の 電力損失(W)	50Hz	1S-2S	0.23	0.23	0.39	0.02	0.07	
			3S-2S	0.02	0.02	0.02	0.07	0.07	
		60Hz	1S-2S	0.23	0.23	0.39	0.02	0.07	
			3S-2S	0.02	0.02	0.02	0.07	0.07	
		電圧回路の 皮相電力(VA)	50Hz	1S-2S	0.23	0.23	0.39	0.02	0.07
				3S-2S	0.02	0.02	0.02	0.07	0.07
	60Hz	1S-2S	0.23	0.23	0.39	0.02	0.07		
		3S-2S	0.02	0.02	0.02	0.07	0.07		
	電流回路の 電力損失(W) *1	50Hz	1S-1L	0.64	0.64	0.64	0.64	0.64	
			3S-3L	0.64	0.64	0.64	0.64	0.64	
	60Hz	1S-1L	0.64	0.64	0.64	0.64	0.64		
		3S-3L	0.64	0.64	0.64	0.64	0.64		
電流回路の 皮相電力(VA) *1	50Hz	1S-1L	0.82	0.82	0.82	0.82	0.82		
		3S-3L	0.82	0.82	0.82	0.82	0.82		
60Hz	1S-1L	0.82	0.82	0.82	0.82	0.82			
	3S-3L	0.82	0.82	0.82	0.82	0.82			

注)記載値は標準品の場合です。BLタイプでは1S-2Sと3S-2Sの値、1S-1Lと3S-3Lの値が入れ替わります。

*1: 定格電流の50%での値です。

計器の種類			コンパクトEM(RS-485通信機能付・変成器付/自社電文・Modbus共通)									
形名			A1GA-TLN1 A1GA-TLN1r A1GA-TLN11 A1GA-TLN11r				A2GA-TLN1 A2GA-TLN1r A2GA-TLN11 A2GA-TLN11r	A3GA-TLN1 A3GA-TLN1r A3GA-TLN11 A3GA-TLN11r	AP3GA-TLN1 AP3GA-TLN1r AP3GA-TLN11 AP3GA-TLN11r			
相線式			単相2線式				単相3線式	三相3線式				
定格電流(A)			/5									
定格電圧(V)			100	110	200	240	100	100	110	200		
負担	電圧回路の 電力損失(W)	50Hz	P1-P2	0.23	0.25	0.39	0.46	0.23	0.23	0.25	0.39	
			P3-P2	-	-	-	-	0.02	0.02	0.02	0.07	
		60Hz	P1-P2	0.23	0.25	0.39	0.46	0.23	0.23	0.25	0.39	
			P3-P2	-	-	-	-	0.02	0.02	0.02	0.07	
		電圧回路の 皮相電力(VA)	50Hz	P1-P2	0.23	0.25	0.39	0.46	0.23	0.23	0.25	0.39
				P3-P2	-	-	-	-	0.02	0.02	0.02	0.07
	60Hz	P1-P2	0.23	0.25	0.39	0.46	0.23	0.23	0.25	0.39		
		P3-P2	-	-	-	-	0.02	0.02	0.02	0.07		
	電流回路の 電力損失(W) *2	50Hz	1S-1L	0.04	0.04	0.04	0.04	0.04	0.04	0.04	0.04	
			3S-3L	-	-	-	-	0.04	0.04	0.04	0.04	
	60Hz	1S-1L	0.04	0.04	0.04	0.04	0.04	0.04	0.04	0.04		
		3S-3L	-	-	-	-	0.04	0.04	0.04	0.04		
電流回路の 皮相電力(VA) *2	50Hz	1S-1L	0.04	0.04	0.04	0.04	0.04	0.04	0.04	0.04		
		3S-3L	-	-	-	-	0.04	0.04	0.04	0.04		
60Hz	1S-1L	0.04	0.04	0.04	0.04	0.04	0.04	0.04	0.04			
	3S-3L	-	-	-	-	0.04	0.04	0.04	0.04			

注)精密級は定格電圧110Vのみになります。

*2: 定格電流の値です。

普通電力量計(屋内耐候形)

負担(平均値)一覧表

実測値であり保証値ではありません

計器の種類		普通電力量計(発信装置付)				普通電力量計(カレントループ通信機能付)				
形名		A8JA-RL A8JA-RLS31				A8JA-RLN2				
相線式		三相4線式								
定格電流(A)		30		120		30		120		
定格電圧(V)		100/173	240/415	100/173	240/415	100/173	240/415	100/173	240/415	
電圧回路の 電力損失(W)	50Hz	1S-0S	0.17	0.29	0.17	0.29	0.29	0.42	0.29	0.42
		2S-0S	0.02	0.10	0.02	0.10	0.02	0.10	0.02	0.10
		3S-0S	0.02	0.10	0.02	0.10	0.02	0.10	0.02	0.10
	60Hz	1S-0S	0.17	0.29	0.17	0.29	0.29	0.42	0.29	0.42
		2S-0S	0.02	0.10	0.02	0.10	0.02	0.10	0.02	0.10
		3S-0S	0.02	0.10	0.02	0.10	0.02	0.10	0.02	0.10
電圧回路の 皮相電力(VA)	50Hz	1S-0S	0.40	0.69	0.40	0.69	0.64	1.03	0.64	1.03
		2S-0S	0.02	0.10	0.02	0.10	0.02	0.10	0.02	0.10
		3S-0S	0.02	0.10	0.02	0.10	0.02	0.10	0.02	0.10
	60Hz	1S-0S	0.40	0.69	0.40	0.69	0.64	1.03	0.64	1.03
		2S-0S	0.02	0.10	0.02	0.10	0.02	0.10	0.02	0.10
		3S-0S	0.02	0.10	0.02	0.10	0.02	0.10	0.02	0.10
電流回路の 電力損失(W) (*1)	50Hz	1S-1L	0.20	0.20	0.71	0.71	0.20	0.20	0.71	0.71
		2S-2L	0.22	0.22	0.84	0.84	0.22	0.22	0.84	0.84
		3S-3L	0.23	0.23	0.84	0.84	0.23	0.23	0.84	0.84
	60Hz	1S-1L	0.20	0.20	0.71	0.71	0.20	0.20	0.71	0.71
		2S-2L	0.22	0.22	0.84	0.84	0.22	0.22	0.84	0.84
		3S-3L	0.23	0.23	0.84	0.84	0.23	0.23	0.84	0.84
電流回路の 皮相電力(VA) (*1)	50Hz	1S-1L	0.20	0.20	0.79	0.79	0.20	0.20	0.79	0.79
		2S-2L	0.23	0.23	0.91	0.91	0.23	0.23	0.91	0.91
		3S-3L	0.23	0.23	0.88	0.88	0.23	0.23	0.88	0.88
	60Hz	1S-1L	0.20	0.20	0.79	0.79	0.20	0.20	0.79	0.79
		2S-2L	0.23	0.23	0.91	0.91	0.23	0.23	0.91	0.91
		3S-3L	0.23	0.23	0.88	0.88	0.23	0.23	0.88	0.88

注) A8JA-RLは標準タイプです。

計器の種類		普通電力量計(発信装置付)				普通電力量計(カレントループ通信機能付)				
形名		A8JA-RL A8JA-RLS31				A8JA-RLN2				
相線式		三相4線式								
定格電流(A)		/5								
定格電圧(V)		/110/√3/110	100/173	/110/190	240/415	/110/√3/110	100/173	/110/190	240/415	
電圧回路の 電力損失(W)	50Hz	P1-P0	0.14	0.17	0.18	0.29	0.25	0.29	0.29	0.42
		P2-P0	0.01	0.02	0.02	0.10	0.01	0.02	0.02	0.10
		P3-P0	0.01	0.02	0.02	0.10	0.01	0.02	0.02	0.10
	60Hz	P1-P0	0.14	0.17	0.18	0.29	0.25	0.29	0.29	0.42
		P2-P0	0.01	0.02	0.02	0.10	0.01	0.02	0.02	0.10
		P3-P0	0.01	0.02	0.02	0.10	0.01	0.02	0.02	0.10
電圧回路の 皮相電力(VA)	50Hz	P1-P0	0.30	0.40	0.43	0.69	0.51	0.64	0.67	1.03
		P2-P0	0.01	0.02	0.02	0.10	0.01	0.02	0.02	0.10
		P3-P0	0.01	0.02	0.02	0.10	0.01	0.02	0.02	0.10
	60Hz	P1-P0	0.30	0.40	0.43	0.69	0.51	0.64	0.67	1.03
		P2-P0	0.01	0.02	0.02	0.10	0.01	0.02	0.02	0.10
		P3-P0	0.01	0.02	0.02	0.10	0.01	0.02	0.02	0.10
電流回路の 電力損失(W) (*2)	50Hz	1S-1L	0.06	0.06	0.06	0.06	0.06	0.06	0.06	0.06
		2S-2L	0.06	0.06	0.06	0.06	0.06	0.06	0.06	0.06
		3S-3L	0.06	0.06	0.06	0.06	0.06	0.06	0.06	0.06
	60Hz	1S-1L	0.06	0.06	0.06	0.06	0.06	0.06	0.06	0.06
		2S-2L	0.06	0.06	0.06	0.06	0.06	0.06	0.06	0.06
		3S-3L	0.06	0.06	0.06	0.06	0.06	0.06	0.06	0.06
電流回路の 皮相電力(VA) (*2)	50Hz	1S-1L	0.06	0.06	0.06	0.06	0.06	0.06	0.06	0.06
		2S-2L	0.06	0.06	0.06	0.06	0.06	0.06	0.06	0.06
		3S-3L	0.06	0.06	0.06	0.06	0.06	0.06	0.06	0.06
	60Hz	1S-1L	0.06	0.06	0.06	0.06	0.06	0.06	0.06	0.06
		2S-2L	0.06	0.06	0.06	0.06	0.06	0.06	0.06	0.06
		3S-3L	0.06	0.06	0.06	0.06	0.06	0.06	0.06	0.06

注) A8JA-RLは標準タイプです。

*1: 定格電流の50%での値です。

*2: 定格電流の値です。