

クオートツモータ式・停電補償付・表面、埋込取付兼用

# 大崎タイムスイッチ

TYQ-11P

100-200V  
50-60Hz 共用

## 取扱説明書

このたび大崎タイムスイッチをお買い上げいただき、  
ありがとうございました。

このタイムスイッチはクオートツモータ式・停電補償  
付タイムスイッチで定格電圧 AC 100—200V 共用、  
周波数 50—60Hz 共用・表面、埋込取付兼用タイプです  
からどこでも使用できます。一般機器、工場設備機

器の照明制御、農事用などの節電・省力化にお役立  
てください。

このタイムスイッチを長い間ご愛用いただくために、  
ご使用前にこの取扱説明書をお読みいただき、取付  
後も大切に保管してください。

大崎電気工業株式会社

# ご注意とお願い

## 1. 取扱い上のご注意

取扱いにはつきの点をご注意ください。

- (1) タイムスイッチは一般の時計と同様、ていねいに扱ってください。
- (2) 持ち運ぶ時には、カートンボックスに入れて振動や衝撃が加わらないようにしてください。
- (3) ほこりが入らないように、カバーはいつも確実に取付けてください。

## 2. 取付け

(1) 取付けにはつぎの場所をなるべく避けてください。

- 周囲温度が $-10^{\circ}\text{C}$ ～ $+50^{\circ}\text{C}$ の範囲をこえる場所。
- 湿気の多い場所。
- 振動および衝撃の多い場所。
- ほこりやガスのある場所。
- 雨や日光が直接あたる場所。

(2) タイムスイッチは壁面に垂直に固定してください。

## 3. 接続

- (1) 接続図に従ってタイムスイッチを結線してください。
- (2) 接続図は表面取付の場合は、前面端子カバーの表面に、埋込取付の場合は背面端子カバーの表面に表示してあります。
- (3) 負荷容量がスイッチ容量をこえる場合、または三相負荷の場合は、電磁接触器や電磁開閉器を併用してください。

### 負荷の種類とスイッチ容量

負荷の種類 \ 電圧	AC100V	AC200V
電熱負荷	1500W	3000W
白熱灯負荷	1500W	—
モータ負荷	750W	1500W

# 各部の名称

モータ回転表示窓

24時間ダイヤル  
(時計方向に回転)

時刻表示指針(固定)

手動スイッチつまみ  
(反時計方向に回転)

予備設定爪

設定爪  
通電表示灯

電池

前面端子カバー

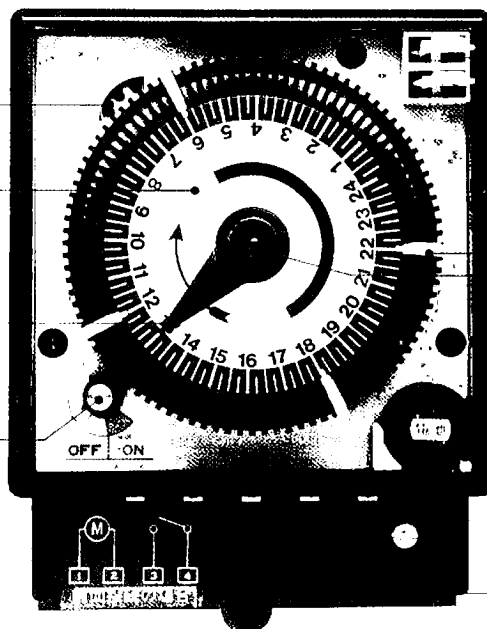

# 結 線

1. 一端子への接続可能電線サイズと本数は次のとおりです。

600Vビニル 絶縁電線	単線の場合	$\phi 1.6 \sim \phi 2.6$	2本
	ヨリ線の場合	$2\text{mm}^2 \sim 3.5\text{mm}^2$	2本

2. 電線を締め付ける場合は皮むき部分(10mm程)が端子部から出ないようにして下さい。

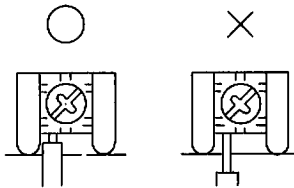

3. 端子部に電線を接続する際端子カバーの電線挿入部分の切欠を折ってとり除いて下さい。

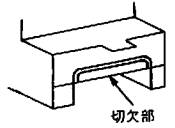

4. 絶縁チューブ付圧着端子を使用する場合は、下図の形状のものをご使用ください。

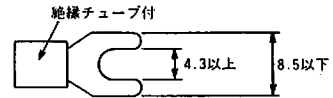

5. 表面取付の場合は前面から、埋込取付の場合は背面から結線してください。

6. 結線に間違いがないか、端子ネジの締め付けが確実かを再度チェックしてください。

7. 前面端子カバー、背面端子カバーとも忘れずに取付けてください。

# 接続例

	同一回路	別回路
タイムスイッチで 直接開閉する場合		
電磁開閉器を併用する場合	単相 	単相 
	三相 	三相 

## 端子配置図

表面端子部

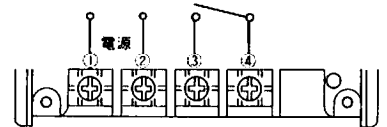

裏面端子部

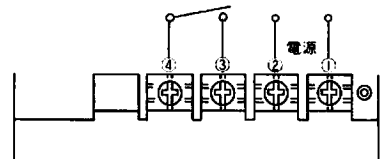

- 電源側には関連法規に従って、漏電遮断器、配線用遮断器、ヒューズなどを設置してください。
- 直流負荷の場合は、接点保護のため交流電源側で制御してください。
- 電熱負荷の場合は、負荷回路に温度スイッチを入れてください。

# 操作方法

## 1. 開閉プログラムのセット

- 開閉プログラムのセットは、設定爪を24時間ダイヤルの希望時刻の溝に突起部を外側にして差込んで行ないます。設定爪は途中で止めずに奥まで差込んでください。

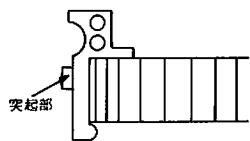

<ON> 設定爪……赤色  
<OFF> 設定爪……白色

- 手動スイッチつまみ近くに設定爪をセットする場合は、ダイヤルを回して時刻を少しずらしてから差込んでください。
- 設定爪を抜く場合は爪を内側に倒しながら上に引きあげてください。(矢印方向)

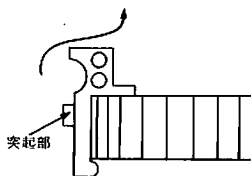

## 2. 電池のセット

- (1)下図の要領で電池をセットして下さい。

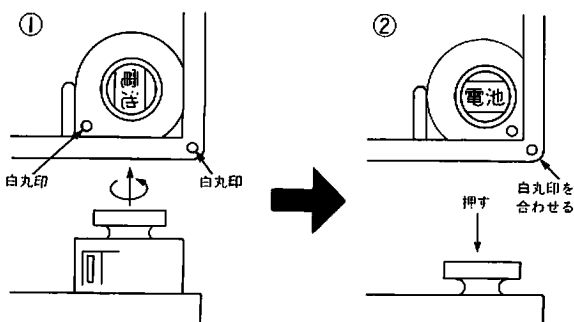

- ①電池を途中で引き上げて ②白丸印を合わせてから止ま  
から白丸印が合うまで回転 するまで押込んでください。  
させます。

- 電池のセットによりクォーツモータは直ちに回転を始めます。(モータ回転表示窓で確認できます)

- (2)クォーツモータが回転しないときはA C電源を入れ10分以上通電して、電池を充電してください。(満充電にするには72時間の充電が必要です)

- A C電源を入れると、通電表示灯が点灯しくォーツモータが回転します。同時に電池は自動的に充電されます。

- (3)電源を切って、もう一度クォーツモータが回転していることを回転表示窓により確かめてください。

- (注)停電補償用電池には寿命があります。通常のご使用で約5年間の寿命です。頻繁な停電や停電補償時間をこえる長時間停電は電池の寿命を短くします。補償期間が短くなった場合や5年以上使用した場合は、お早めに新品をお買い求めのうえ交換してください。

## 3. 時刻合わせ

- 24時間ダイヤルを手で矢印方向に回して時刻表示指針に現在時刻を合わせてください。24時間ダイヤル板には約半目盛の遊び(回転方向のカタ)がありますので、遊び分を戻した位置が現在時刻となるように合わせてください。

- (注)時刻表示指針は固定ですので、動かさないでください。

## 4. 運転

- A C電源を入れると24時間ダイヤル中央の通電表示灯が赤色に発光します。
- もう一度モータ回転表示窓からモータが回転しているかを確かめてください。
- 手動スイッチつまみにより、設定爪のプログラムセットに関係なく負荷回路をON、OFFできます。(反時計方向の回転)

## 5. 取外すとき

- 都合によりタイムスイッチを取外すときは電池の過放電を防止するために「電池セット」要領の図①の状態にしておいてください。

# 取付け方法

## 1. 外形寸法図

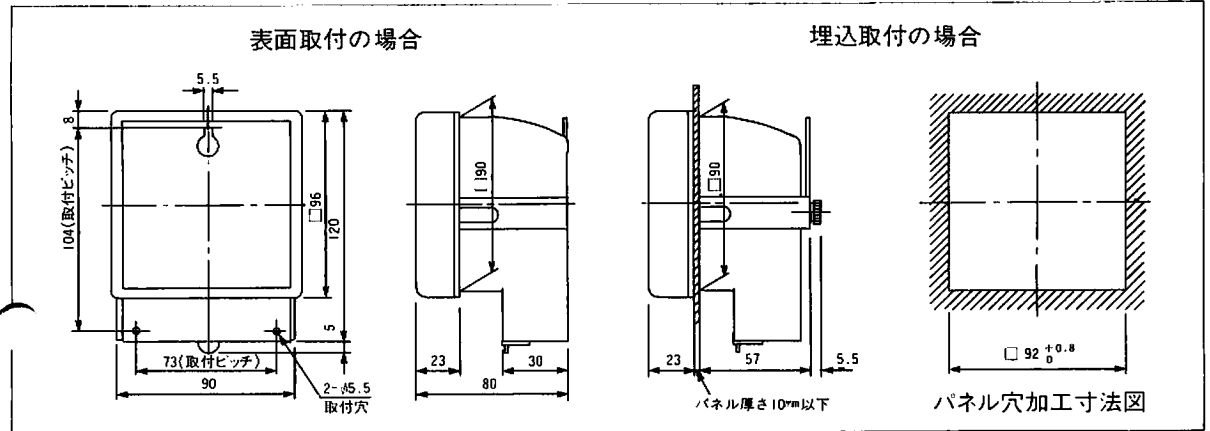

## 2. 本体の取付け

### ●表面取付けの場合

上側1ヶ所（取付金具）と下側2ヶ所（前面端子カバー内部）を付属の木ネジを使って壁面にしっかりと固定してください。（上側に短い方の木ねじをご使用ください。）

### ●埋込取付の場合

①ドライバーで取付金具を固定しているネジ（2ヶ所）をゆるめ、取付金具を取外してください。

②パネルの前面からタイムスイッチを図のように回転させながら挿入します。

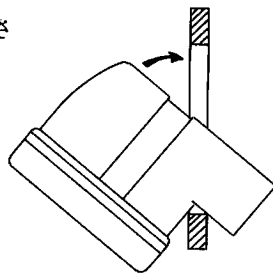
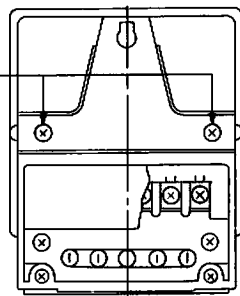

③①で取外した取付金具と付属の取付ネジ（サムスクリュー）でパネルに固定してください。取付ネジは、工具を使わず必ず手で締付けてください。

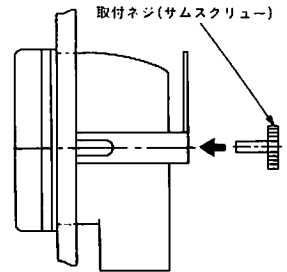

## 3. 端子カバーの取付け・取外し

### (前面端子カバー)

固定ネジをゆるめ矢印方向にスライドさせて着脱してください。

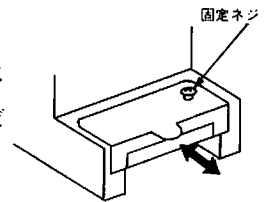

### (背面端子カバー)

固定ネジを取外して、矢印方向にスライドさせて着脱してください。

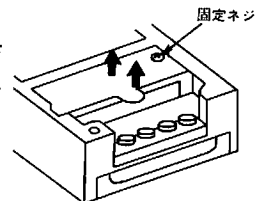

# 仕 様

型 名	TYQ-IIP
電 圧	100V—200V共用
周 波 数	50—60Hz共用
方 式	クオートモータ式停電補償付。
設定時間間隔	最小15分
時 間 精 度	月差±10秒以内(周囲温度25℃において)
停電補償時間	240時間(10日間)以上
停電補償方式	ニッケルカドミウム電池
ス イ ッ チ	極数 1(単極単投)
スイッチ容量	AC250V 15A(抵抗負荷)
設 定 爪	ON・OFF用 5セット(含予備)
消 費 電 力	AC100V 時 0.5W、AC200V 時 1W
使用温度範囲	-10℃～+50℃
外形寸法・重量	96(W)×125(H)×80(D)、600g
付 属 品	わたり線1本、十字穴付丸木ネジ3本、サムスクリュー2本

# 別売部品

次のとおり別売部品を用意しております。ご注文の際には部品名と個数をご指定ください。

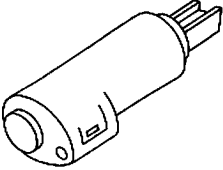
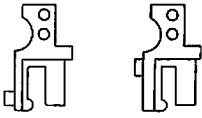
品 名	電 池	爪(ON・OFFセット)
外 観		
標準価格	2,000円	150円

## 大崎電気工業株式会社

本 社 〒141 東京都品川区東五反田2-2-7  
 電話(03)3443-7171(代表) FAX (03)3443-0265  
 システム機器営業部 第3課 電話 (03)3443-7177  
 大阪支店 電話(06)373-2556 FAX (06)375-0681  
 札幌営業所 電話(011)251-6622 FAX (011)210-0258  
 仙台営業所 電話(022)223-3747 FAX (022)223-8159  
 千葉営業所 電話(043)241-7447 FAX (043)238-6367  
 横浜営業所 電話(045)664-5561 FAX (045)664-5434  
 広島営業所 電話(082)243-1611 FAX (082)243-1611  
 沖縄営業所 電話(098)832-7406 FAX (098)836-8655

## 取扱店